

Maître d'Ouvrage

Préfecture de la Meuse

DRIRE Lorraine

Direction
Départementale de
l'Équipement de la
Meuse



Liberté • Égalité • Fraternité

RÉPUBLIQUE FRANÇAISE

PREFECTURE DE LA MEUSE

PPR prescrit par arrêté préfectoral en date du 9 mai 2006

Plan de Prévention des Risques Miniers

Communes de

Boulogny, Dommary-Barroncourt, Eton

REGLEMENT

Maître d'Oeuvre

**DIRECTION DEPARTEMENTALE
DE L'EQUIPEMENT DE LA MEUSE**

Service Urbanisme
Habitat Environnement
Parc Bradfer

14 rue Antoine Durenne
BP 10501
55012 BAR LE DUC Cedex

Vu pour être annexé
à mon arrêté en date de ce jour
Bar le Duc, le

LE PREFET

Éric LE DOUARON



Ressources, territoires, habitats et logement
Énergie et climat Développement durable
Prévention des risques Infrastructures, transports et mer

Présent
pour
l'avenir

Ministère de l'Écologie, de l'Énergie,
du Développement durable et de la Mer
en charge des Technologies vertes et des Négociations sur le climat

www-developpement-durable.gouv.fr

SOMMAIRE

I. PORTEE DU PPR : DISPOSITIONS GENERALES.....	4
A. CHAMP D'APPLICATION.....	4
B. EFFETS DU PPR.....	4
■ R : zone inconstructible où tout est interdit sauf certains travaux	4
■ B : zone "blanche" sans risque où tous les types de constructions sont admis.....	4
C. APPARTENANCE DES COMMUNES.....	5
II. REGLEMENT.....	6
A. Dispositions applicables à la zone R1.....	6
a.1. Sont interdits :	6
a.2. Sont autorisés :	6
a.2.1. Transformations, extensions et annexes des biens existants.....	6
a.2.2. Biens futurs.....	6
a.3. Prescriptions concernant les voiries, infrastructures et réseaux.....	7
a.4. Implantation des constructions.....	7
a.5. Dimensions des constructions.....	7
a.6. Fondations.....	7
a.7. Ouvertures.....	7
a.8. Éléments non structuraux.....	7
a.9. Exceptions à la règle.....	7
1. Traitement ou absence du risque.....	7
2. Construction hors projets-types définis par l'annexe 1.....	7
B. Dispositions applicables à la zone R2.....	8
b.1. Sont interdits :	8
b.2. Sont autorisés :	8
b.2.1. Transformations, extensions et annexes des biens existants dans la zone R2.....	8
b.2.2. Bien futurs dans les seules zones R2.....	9
b.3. Prescriptions concernant les voiries, infrastructures et réseaux :	10
b.4. Implantation des constructions autorisées :	10
b.4.1. Implantation (cf annexe 2, article A.a)	10
b.4.2. voisinage (cf. annexe 2, articles A.b et B.a).....	11
b.5. Dimensions des constructions autorisées (cf. annexe 2, article A.c) :	11
Constructions en secteur d'affaissements progressifs	15
Construction en secteur de mouvements résiduels	15
b.6. Fondations (cf. annexe 2, articles A.d et B.c) :	17
b.7. Ouvertures (cf. annexe 2, article A.e) :	18
b.8. Éléments non structuraux (cf. annexe 2, article A.f et B.e) :	19
1. Menuiseries extérieures et façades	19
2. Éléments en console.....	19
b.9. Exceptions à la règle.....	19
1. Traitement ou absence du risque.....	19
2. Construction hors projets-types définis par l'annexe 1.....	20
C. Dispositions applicables à la zone O.....	21
c.1. Sont interdits :	21
c.2. Sont autorisés :	21
c.2.1. Transformations, extensions et annexes des biens existants.....	21
c.2.2. Biens futurs.....	22

c.3. Prescriptions concernant les voiries, infrastructures et réseaux.....	23
c.4. Implantation des constructions autorisées.....	24
c.4.1 Implantation (cf annexe 2, article A.a).....	24
c.4.2 Voisinage (cf. annexe 2, articles A.b et B.a).....	25
c.5. Dimensions des constructions autorisées (cf. annexe 2, article A.c).....	25
c.6. Fondations (cf. annexe 2, articles A.d et B.c).....	29
c.7. Ouvertures (cf. annexe 2, article A.e).....	30
c.8. Éléments non structuraux (cf. annexe 2, article A.f et B.e).....	31
1. Menuiseries extérieures et façades.....	31
2. Éléments en console.....	31
c.9. Exceptions à la règle.....	32
1. Traitement ou absence du risque.....	32
2. Construction hors projets-types définis par l'annexe 1.....	32
D. Dispositions applicables à la zone J.....	33
d.1. Sont interdits.....	33
d.2 Sont autorisés :.....	33
d.2.1. Transformations, extensions et annexes des biens existants.....	33
d.2.2. Biens futurs.....	34
d.3. Prescriptions concernant les voiries, infrastructures et réseaux.....	35
d.4. Implantation des constructions autorisées.....	35
d.4.1. Implantation (cf annexe 2, article A.a).....	35
d.4.2 Voisinage (cf. annexe 2, articles A.b et B.a).....	36
d.5. Dimensions des constructions autorisées (cf. annexe 2, article A.c).....	36
d.6. Fondations (cf. annexe 2, articles A.d et B.c).....	40
d.7. Ouvertures (cf. annexe 2, article A.e).....	41
d.8. Éléments non structuraux (cf. annexe 2, article A.f et B.e).....	42
1. Menuiseries extérieures et façades.....	42
2. Éléments en console.....	42
d.9. Exceptions à la règle.....	43
1. Traitement ou absence du risque.....	43
2. Construction hors projets-types définis par l'annexe 1.....	43
III. MESURES GÉNÉRALES DE PRÉVENTION, DE PROTECTION ET DE SAUVEGARDE	44
III.1. INFORMATION DES POPULATIONS ET DES CONCESSIONNAIRES DE RÉSEAUX.....	44
III.2. MESURES DE PROTECTION.....	44
III.3. MESURES DE SAUVEGARDE.....	44
III.3.1. Plan communal ou intercommunal de sauvegarde.....	44
III.3.2. Mesures de prévention et de surveillance prévues à l'article 93 du code minier.....	45
III.3.3. Préparation à la gestion des crises.....	45
GLOSSAIRE.....	46

I. PORTEE DU PPR : DISPOSITIONS GENERALES

A. CHAMP D'APPLICATION

Le présent règlement s'applique au territoire délimité par l'arrêté préfectoral de prescription du PPRM, sur les communes de Bouligny, Dommary-Baroncourt et Eton.

B. EFFETS DU PPR

Le zonage réglementaire du PPR résulte du croisement du niveau d'aléa avec le niveau de contrainte de la commune suivant les lois de passage exprimées dans le tableau de l'article 4 du chapitre 2 du rapport de présentation "De l'aléa au zonage réglementaire":

Le PPR détaille les types de zones auxquelles se réfèrent les interdictions, autorisations et prescriptions, objets du règlement.

Plusieurs zones sont définies :

■ **R : zone inconstructible où tout est interdit sauf certains travaux**

Il s'agit des :

Zone R1 : zones d'aléas pouvant mettre en cause la sécurité des personnes à divers degrés

Zones R2 : zones d'aléas sans risque direct pour les personnes mais avec risque de dommage pour les biens

■ **O et J: zones à risque constructibles sous conditions**

Il s'agit des :

Des zones O1 à O4 : zones d'aléas sans risque direct pour les personnes mais avec risque de dommage aux biens. Ces zones sont présentes uniquement dans les communes très contraintes au sens de la DTA.

Des zones J : zones d'aléas sans risque direct pour les personnes mais avec risque de dommage aux biens

Dans ces zones, les constructions sont admises avec des limitations et des prescriptions techniques ayant pour objet de minimiser les dégâts en cas d'affaissement.

■ **B : zone "blanche" sans risque où tous les types de constructions sont admis**

Cette zone comprend les zones influencées par l'exploitation minière (ZIPEM) pour lesquelles les aléas miniers sont considérés comme nuls ainsi que les zones non influencées par l'exploitation minière (NIPEM), et ne figure pas en tant que telle sur la cartographie du PPRM.

C. APPARTENANCE DES COMMUNES

Dans le cadre du présent PPRM, les communes peu concernées sont : Dommary-Baroncourt et Eton.

Dans le cadre du présent PPRM, les communes significativement concernées(*) sont : il n'y a pas de communes significativement concernées.

Dans le cadre du présent PPRM, la commune très contrainte (*)est : Bouligny.

II. REGLEMENT

A. Dispositions applicables à la zone R1

La zone R1 correspond à des secteurs pour lesquels l'aléa est susceptible d'affecter la sécurité des personnes. Il s'agit :

- des zones pour lesquelles les études n'ont pas permis d'écarter le risque d'effondrement brutal (cf. rapport de présentation, chapitre 1, section 2),
- des zones de fontis expertisés¹ de niveau fort sans surveillance,
- des zones d'aléa de type fontis non expertisées,
- des zones d'aléa éboulement front de mines.

Compte tenu de la nature de l'aléa, ces zones sont réputées inconstructibles.

Seuls les travaux d'entretien courant du bâti existant peuvent y être admis, et **seulement dans les parties de la zone qui ne sont pas soumises aux dispositions de l'article 95 du code minier.**

On entend par biens existants les constructions, ouvrages et installations existants à la date de première mise en application² du PPRM.

a.1. Sont interdits :

Tous travaux, constructions et installations, à l'exception de ceux explicitement autorisés par l'article a.2 ci-après.

a.2. Sont autorisés :

Les travaux autorisés ne le sont **que pour les parties de la zone R1 non soumises aux dispositions de l'article 95 du code minier.**

a.2.1. Transformations, extensions et annexes des biens existants²

Sont autorisés sans prescriptions techniques particulières :

- les travaux sans rapport avec le risque tels que ravalement, changement de toiture, mise aux normes sanitaires....
- les travaux ayant pour effet de diminuer la vulnérabilité de la construction ou d'augmenter la sécurité des personnes.

a.2.2. Biens futurs

Sans objet, sauf voiries et réseaux décrits à l'article a.3 ci-après.

¹ L'expertise des zones de fontis sous les zones contenant des enjeux est en cours et permettra de distinguer des aléas faible, moyen et fort. Seuls les aléas forts sans surveillance possible déclencheront les procédures prévues par l'article 95 (*) du code minier.

² On entend par biens existants, les constructions, ouvrages et installations existants à la date de première mise en application du PPRM. Pour la communes de BOULIGNY il s'agit du 23/11/2007. Pour les communes de DOMMARY-BARONCOURT et ETON il s'agit de la date d'approbation du PPRM.

a.3. Prescriptions concernant les voiries, infrastructures et réseaux

La réalisation et l'entretien de voiries, d'infrastructures et de réseaux, sont autorisés et ne sont soumis à aucune prescription particulière au titre du présent PPRM.

Il appartiendra au maître d'ouvrage de s'assurer, notamment dans le cadre des procédures relatives à ces opérations (DUP, DICT, etc.), que la conception de ses ouvrages n'est pas de nature à créer, en cas de réalisation de l'aléa minier, des risques pour les personnes, usagers et occupants de la voirie, de l'infrastructure ou de la zone.

Dans un délai global de cinq (5) ans à compter de l'approbation du présent PPR, les concessionnaires de réseaux existants de la zone (transport d'énergie, de produits liquides ou gazeux toxiques, inflammables et/ou explosifs) devront s'assurer que leurs réseaux, en cas de réalisation de l'aléa, ne créeront pas de risque supplémentaire.

Les travaux éventuellement nécessaires seront réalisés dans le même délai par des entreprises agréées par les concessionnaires des réseaux, lesquels en constateront la bonne réalisation.

a.4. Implantation des constructions

Sans objet

a.5. Dimensions des constructions

Sans objet

a.6. Fondations

Sans objet

a.7. Ouvertures

Sans objet

a.8. Éléments non structuraux

Sans objet

a.9. Exceptions à la règle

1. Traitement ou absence du risque.

Les dispositions du présent PPRM ne sont pas applicables si :

- Le risque a été supprimé sur l'unité foncière du projet notamment dans le cas de travaux de comblement des galeries réalisés par le maître d'ouvrage.
- Le pétitionnaire apporte la preuve de l'absence de risque.

Les éléments apportés par le maître d'ouvrage seront soumis à l'accord explicite et écrit de la DRIRE qui indiquera si, compte tenu des éléments apportés par le pétitionnaire, l'aléa sur la zone est supprimé.

2. Construction hors projets-types définis par l'annexe 1

Sans objet.

B. Dispositions applicables à la zone R2

La zone R2 correspond à des secteurs d'aléa minier où la sécurité des personnes n'est pas directement menacée. Elle comprend :

- Des secteurs soumis à l'aléa d'affaissement progressif ;
- Des secteurs soumis à l'aléa de mouvements résiduels dans les communes peu concernées.(*)

Dans cette zone, le principe est une **interdiction générale des constructions**, des installations et travaux à l'exception toutefois des cas **explicitement** énumérés à l'article b.2 et b.3 ci-dessous.

b.1. Sont interdits :

Tous travaux, constructions et installations, à l'exception de ceux explicitement autorisés par l'article b.2 et b.3 ci-après.

b.2. Sont autorisés :

b.2.1. Transformations, extensions et annexes des biens existants³ dans la zone R2

Sont autorisés, **sans qu'il soit imposé de respecter les prescriptions techniques des articles b.3 à b.8 ci-après et de l'annexe 2⁴**:

- Les travaux de réhabilitation (*) notamment ceux visant à apporter des éléments de confort ou s'inscrivant dans un programme de lutte contre l'habitat indigne ;
- Les travaux d'entretien courant des bâtiments existants (ex : ravalement, changement de fenêtres, réfection de toiture ...)
- Les modifications d'aspect des bâtiments existants (ex : les percements) à condition qu'elles soient conduites dans le strict respect des règles de l'art, et notamment des DTU ;
- Les annexes non habitables séparées du bâtiment principal, d'une emprise au sol inférieure à 32 m², dans la limite d'une annexe par bâtiment principal ou par logement. La limite s'entend globalement, pour une même unité foncière, que l'annexes soit réalisée en une ou plusieurs fois. On entend par annexe un nouveau corps de bâtiment strictement de type 1 au sens de l'annexe 1 tels que garages, abris de jardin, piscines, etc., et non attenant au(x) bâtiment(s) existant(s) ;
- Les extensions habitables ou non lorsqu'elles n'ont pas pour effet d'augmenter la capacité d'accueil d'habitants⁵ soumis au risque potentiel ;

³ On entend par biens existants, les constructions, ouvrages et installations existants à la date de première mise en application du PPRM. Pour la communes de BOULIGNY il s'agit du 23/11/2007. Pour les communes de DOMMARY-BARONCOURT et ETON il s'agit de la date d'approbation du PPRM.

⁴ L'annexe 2 comprend 2 chapitres distincts: le chapitre A où l'on trouve les prescriptions portant sur des points habituellement visibles sur les plans du dossier de permis de construire et donc vérifiables par l'instructeur (elles sont rappelées dans le règlement), et le chapitre B dont les prescriptions et recommandations relèvent du seul code de la construction.

⁵ La **capacité d'accueil** doit s'apprécier en nombre de ménages.

- Les extensions, dont la SHOB (*) est inférieure à 20% de la SHOB de l'ensemble des constructions existantes⁶ sur l'unité foncière, peuvent être réalisées **sans qu'il soit imposé de respecter les prescriptions techniques des articles b.3 à b.8 ci-après et des annexes 1 et 2⁷.**

Par dérogation à cette règle, les extensions pourront atteindre 20 m² de SHOB (*) même si la SHOB de l'ensemble des constructions existantes⁶ sur l'unité foncière est inférieure à 100m².

La limite d'extension s'entend de manière globale, que les extensions soient réalisées en une ou plusieurs fois.

- Les extensions, dont la SHOB (*) est supérieure à 20% de la SHOB de l'ensemble des constructions existantes⁶ sur l'unité foncière, sont considérées au sens du PPRM comme des biens futurs autorisés à l'article b.2.2 ce qui implique le respect strict des prescriptions techniques détaillées aux articles b.3 à b.8 ci-après et aux annexes 1 et 2⁷ du règlement.

- Les reconstructions à SHOB (*) inchangée ou réduite en cas de sinistre lié à d'autres causes que les affaissements miniers (incendie par exemple). Dans ce cas, la **capacité d'accueil⁵** de la construction sera inchangée ou réduite ;
- Les changements de destination. Lorsqu'ils sont destinés à de l'habitat, ils sont limités à un nouveau logement pour l'ensemble des biens existants⁶ présents sur l'unité foncière ;
- Les constructions et installations résultant d'une obligation réglementaire comme la mise aux normes d'une installation agricole ou d'une installation classée pour la protection de l'environnement (ICPE) ;
- L'aménagement des combles, sauf s'il conduit à la création de nouveaux logements ;
- Les terrasses et clôtures désolidarisées des autres constructions ;
- L'ensemble des travaux et installations divers tels que : exhaussements du sol, affouillements du sol, aires de jeux et de sport, aire de stationnement.

b.2.2. Bien futurs dans les seules zones R2

Sont autorisés, sous réserve de respecter **les prescriptions techniques des articles b.3 à b.8 ci-après et des annexes 1 et 2⁸ du règlement selon le type d'aléa**

⁶ On entend par biens existants, les constructions, ouvrages et installations existants à la date de première mise en application du PPRM. Pour la communes de BOULIGNY il s'agit du 23/11/2007. Pour les communes de DOMMARY-BARONCOURT et ETON il s'agit de la date d'approbation du PPRM.

⁷ L'annexe 2 comprend 2 chapitres distincts: le chapitre A où l'on trouve les prescriptions portant sur des points habituellement visibles sur les plans du dossier de permis de construire et donc vérifiables par l'instructeur (elles sont rappelées dans le règlement), et le chapitre B dont les prescriptions et recommandations relèvent du seul code de la construction.

⁸ L'annexe 2 comprend 2 chapitres distincts : le chapitre A où l'on trouve les prescriptions portant sur des points habituellement visibles sur les plans du dossier de permis de construire et donc vérifiables par l'instructeur (elles sont rappelées dans le règlement), et le chapitre B dont

rencontré (affaissement progressif ou mouvements résiduels) ou les dispositions prévues à l'article b9 :

- Les équipements nécessaires au fonctionnement des services assurant une mission de service public ou d'intérêt général à l'**exception totale des locaux destinés à l'habitation, même occasionnelle ou saisonnière**. ex : équipements sportifs, services techniques municipaux, etc.)
- Les bâtiments destinés à l'activité agricole, à l'**exception totale des locaux destinés à l'habitation, même occasionnelle ou saisonnière**.
- L'ensemble des travaux et installations divers tels que : exhaussements du sol, affouillements du sol, aires de jeux et de sport, aire de stationnement.

b.3. Prescriptions concernant les voiries, infrastructures et réseaux :

La réalisation et l'entretien de voiries, d'infrastructures et de réseaux, sont autorisés et ne sont soumis à aucune prescriptions particulières au titre du présent PPRM.

Il appartiendra au maître d'ouvrage de s'assurer, notamment dans le cadre des procédures relatives à ces opérations (DUP, DICT, etc.), que la conception de ses ouvrages n'est pas de nature à créer, en cas de réalisation de l'aléa minier, des risques pour les personnes, usagers et occupants de la voirie, de l'infrastructure ou de la zone.

Dans un délai global de cinq (5) ans à compter de l'approbation du présent PPR, les concessionnaires de réseaux existants de la zone (transport d'énergie, de produits liquides ou gazeux toxiques, inflammables et/ou explosifs) devront s'assurer que leurs réseaux, en cas de réalisation de l'aléa, ne créeront pas de risque supplémentaire.

Les travaux éventuellement nécessaires seront réalisés dans le même délai par des entreprises agréées par les concessionnaires des réseaux, lesquels en constateront la bonne réalisation.

b.4. Implantation des constructions autorisées :

b.4.1. Implantation (cf annexe 2, article A.a)

- La construction ne doit pas être implantée à proximité d'un rebord de crête ou d'un pied de talus (ou d'une falaise) dont la pente est supérieure aux valeurs indiquées dans le tableau ci-après :

Pente d'affaissement	jusqu'à 1%	jusqu'à 5%	jusqu'à 14%	plus de 14%
Pente limite de talus	35%	30 %	21 %	12%

-Il ne sera pas tenu compte des talus d'une hauteur inférieure ou égale à 1 mètre.

-Cette zone de proximité s'étend jusqu'à une distance égale à deux fois et demie la hauteur du talus ou de la falaise, la distance étant mesurée horizontalement à partir du pied de talus pour une construction en rebord de crête et à partir de la crête pour une construction en pied de talus.

les prescriptions et recommandations relèvent du seul code de la construction.

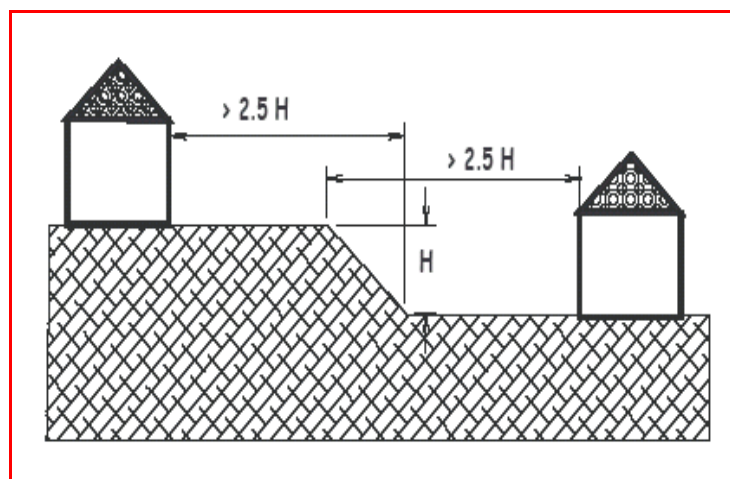

- Les bâtiments doivent être implantés en dehors d'un terrain dont la pente moyenne (**terrain naturel (*)**) est supérieure à :

Pente d'affaissement	jusqu'à 1%	jusqu'à 5%	Au delà de 5%
Pente moyenne du terrain naturel	25%	20 %	10 %

- Lorsque le **terrain naturel (*)** est en déclivité, les constructions seront implantées sur une **plate-forme (*)** reconstituée.

b.4.2. voisinage (cf. annexe 2, articles A.b et B.a)

Les constructions doivent être séparées par des joints d'affaissement. L'espace occupé par le joint d'affaissement sera considéré comme faisant partie du bâtiment⁹, notamment pour les implantations en limite de propriété ou sur une unité foncière déjà bâtie.

b.5. Dimensions des constructions autorisées (cf. annexe 2, article A.c) :

- Les bâtiments doivent avoir, en dessous de la charpente, une forme de parallélépipède rectangle¹⁰ dont le rapport entre la longueur et la largeur ne doit pas excéder 2. (sauf bâtiments de type 1).

$$\begin{array}{l} l \leq L \\ \text{et} \\ \frac{L}{l} \leq 2 \end{array} \quad \begin{array}{l} l = \text{largeur} \\ \\ L = \text{longueur} \end{array}$$

Par dérogation à cette règle, pour les bâtiments de type 5 (définis dans l'annexe 1 du règlement), on admettra que l'emprise puisse être

⁹ Cela implique notamment que la présence d'un joint d'affaissement ne saurait justifier l'injonction de construire à H/2 minimum 3 m.

¹⁰ Les parties de murs pignons (au dessus du bas de la charpente) ne sont pas comptées comme décrochements verticaux, mais les frontons le sont.

circulaire, elliptique, polygonale ou trapézoïdale. Il ne sera pas admis d'angle inférieur à 60°, ni de partie concave.

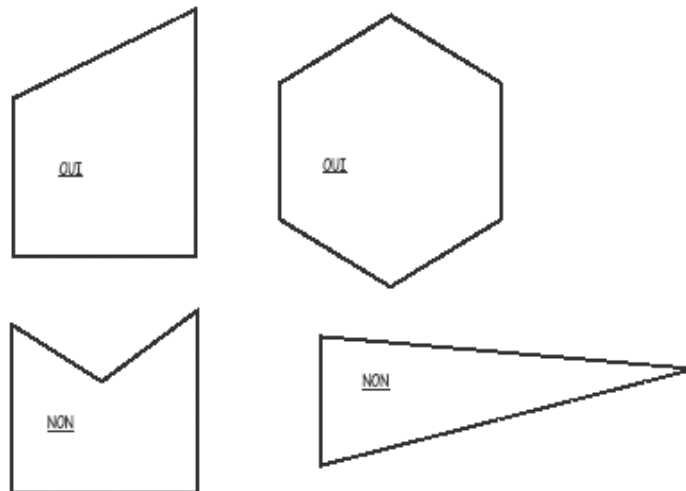

- Les décrochements verticaux(*) sont interdits.

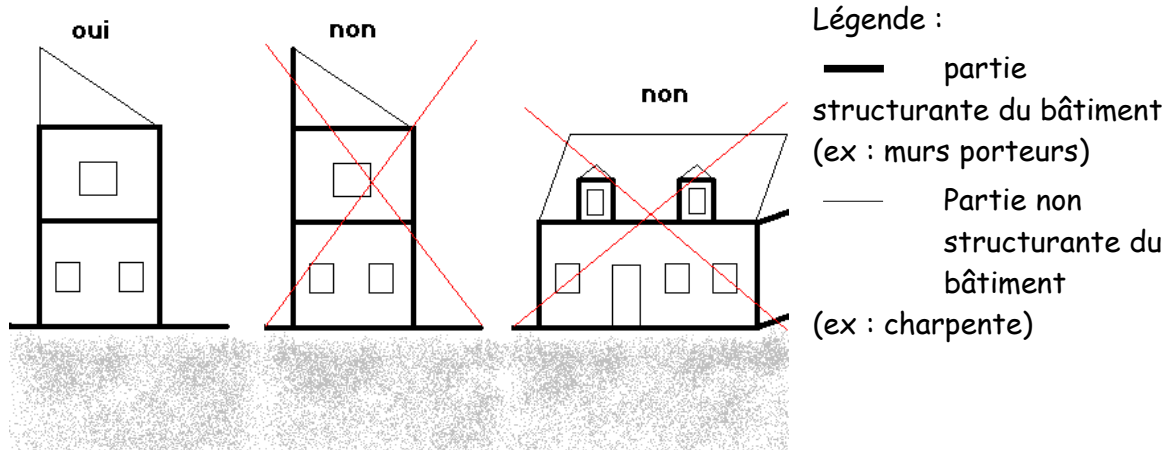
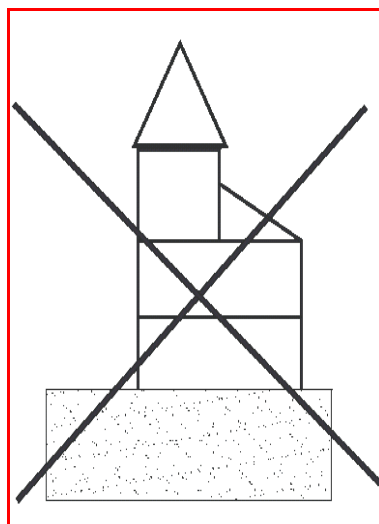

- **Les décrochements horizontaux (*)**

Les constructions ne doivent posséder aucun **décrochement horizontal (*)** au niveau du sol. Dans le cas de formes complexes, elles doivent être ramenées à des éléments simples indépendants, tant au niveau des fondations qu'au niveau de la **superstructure(*)**. En particulier, les vérandas, garages, murs de clôture, etc. doivent impérativement être désolidarisés du bâtiment.

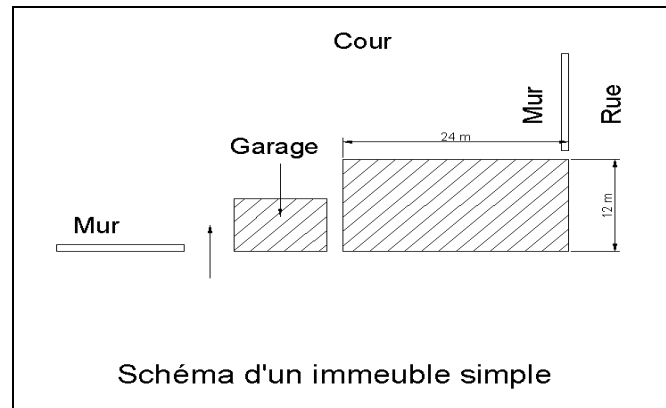

- Il sera cependant autorisé pour la porte d'entrée un porche de 1,50 m de large pour 1 m de profondeur au maximum sans décrochement au niveau des fondations, qui sera compté comme ouverture pour porte-fenêtre.

- **Dispositions spéciales en matière de décrochements horizontaux pour les constructions à structure bois ou acier (types 3 bis, 3 MI et 4 C définis dans l'annexe 1) ainsi que pour tous les types de bâtiments en zone de mouvements résiduels** : les constructions pourront présenter des décrochements horizontaux limités, tout en restant à l'intérieur des dimensions horizontales maximales définies ci-dessus).

Il est admis pour les faces les plus longues du module (*) de construction deux (2) décrochements de face(s) et pour les faces les plus courtes un (1) décrochement. Dans les 2 cas, le total de la profondeur des décrochements ne doit pas excéder respectivement le quart (25 %) de la longueur de la face la plus courte et de la longueur de la face la plus longue.

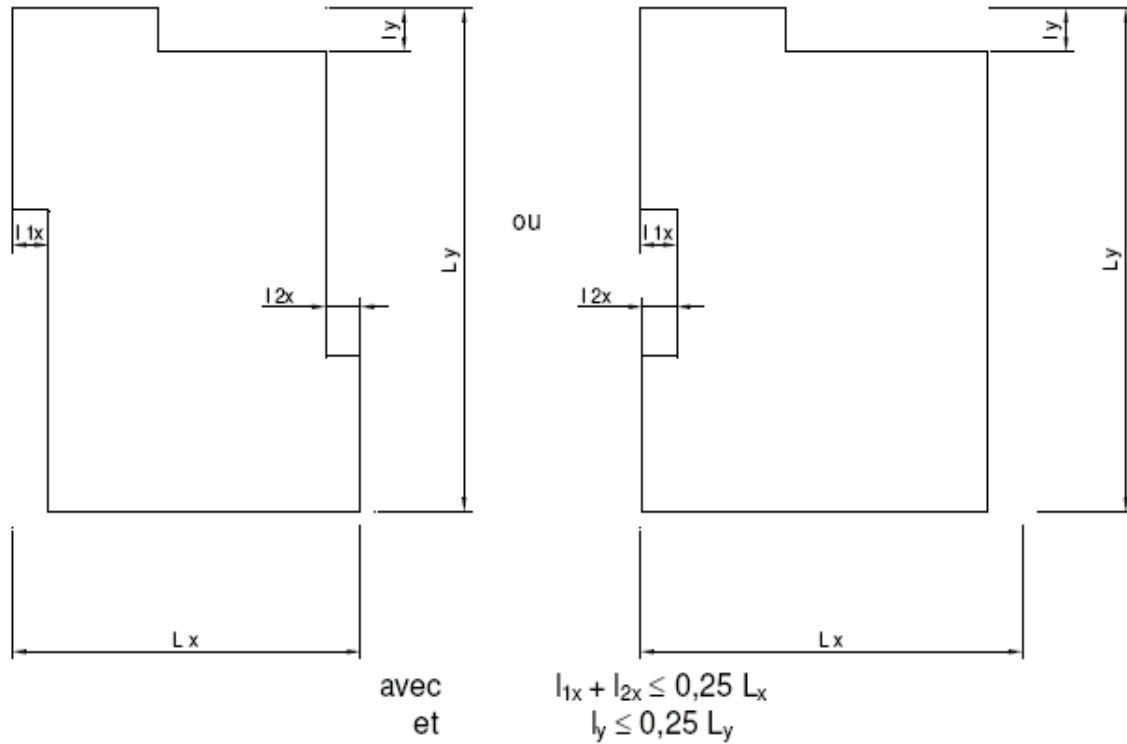

- **Les dimensions :**

Pour chaque type de bâtiment, les dimensions maximales sont données dans les tableaux ci-dessous, respectivement en zone d'affaissement progressif et en zone de mouvements résiduels.

A titre d'exemple, une construction de type 3 peut avoir une emprise de $11 \times 11 = 121 \text{ m}^2$, mais pas de $15 \times 8 = 120 \text{ m}^2$, la plus grande dimension étant trop grande (limite à 14 m) ;

Constructions en secteur d'affaissements progressifs

Dimensions maximales	Emprise maximale m²	Longueur maximale (m)	Hauteur maximale H (m)	Nombre maximum de niveaux
Type 1	32m ²		3	1
Type 2	240 m ²	20	7	1 + 1 partiel
Type 3	126 m ²	14	6	2
Type 3 bis	126 m ²	14	6	2
Type 3 MI 1 à 3	170 m ²	17	6	2
Type 3 MI 4	209 m ²	19	6	2
Type 4	375 m ²	25	12	4
Type 4 bis	375 m ²	25	9	3
Type 4 C 1 à 3	510 m ²	30	9	3
Type 4 C 4	665 m ²	35	9	3
Type 5a	540 m ²	30	6	1
Type 5b	270 m ²	18	12	1

Constructions en secteur de mouvements résiduels

Dimensions maximales	Emprise maximale m²	Longueur maximale (m)	Hauteur maximale H (m)	Nombre maximum de niveaux
Type 1	32m ²		3	1
Type 2	240 m ²	20	7	1 + 1 partiel
Type 3 MR	170m ²	17	6	2
Type 3 MI 1 à 3	170 m ²	17	6	2
Type 3 MI 4	209 m ²	19	6	2
Type 4 MR	510 m ²	30	12	4
Type 4 C 1 à 3	510 m ²	30	9	3
Type 4 C 4	665 m ²	35	9	3
Type 5 MR	540 m ²	30	12	1

Ces dimensions sont des limites qui ne doivent pas être dépassées, que ce soit en hauteur, surface, longueur. Le nombre de niveaux¹¹ est aussi une limite qui ne doit pas être dépassée ;

La hauteur H d'un bâtiment correspond à la distance entre le terrain fini et le dessous de la charpente. En pratique, on mesurera la hauteur du bâtiment à l'égout de toiture.

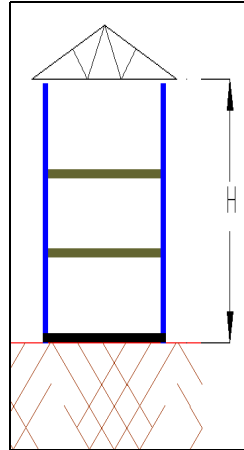

- Les constructions, quelle que soit leur structure (béton, bois ou acier) ne doivent comporter **aucun niveau en infrastructure(*)**, même partiel.

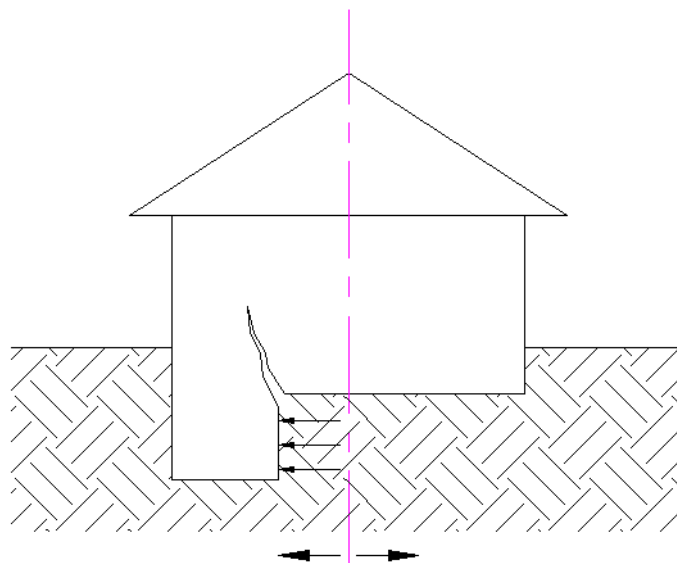

Désordre attendu dans le cas de sous-sol partiel

- Par ailleurs, **dans les seuls secteurs d'affaissement progressif**, pour des constructions en limite de propriété, et pour pouvoir réaliser la tranchée emplie de matériaux compressibles demandée dans l'annexe 2 (**chapitre B, article c.1**), sont autorisées les dalles en console .

¹¹Les combles aménagés sont considérées comme des niveaux

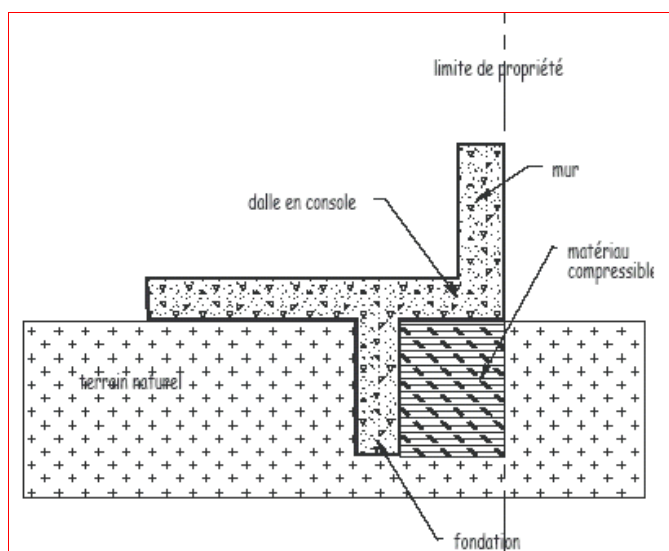

b.6. Fondations (cf. annexe 2, articles A.d et B.c) :

Toutes les fondations doivent être fondées sur un même niveau, aucun décrochement vertical n'est permis.

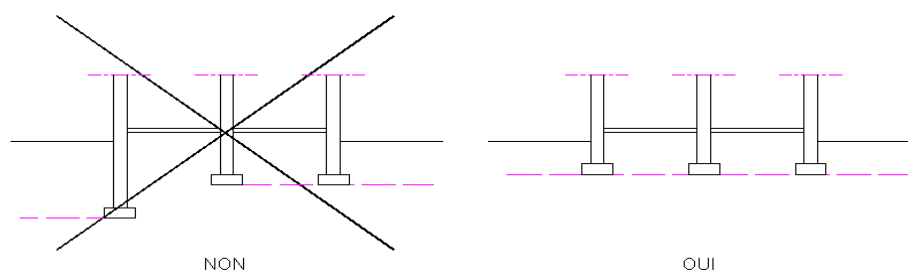

Plan d'assise des fondations

Elles doivent être aussi superficielles que possible et ne pas descendre plus bas que la cote hors gel (80 cm en dessous du terrain fini). La fondation pourra cependant reposer sur un massif plus profond (béton, matériau rapporté, etc.), sans lui être lié (joint de glissement en feutre bitumineux, téflons, polymère, etc).

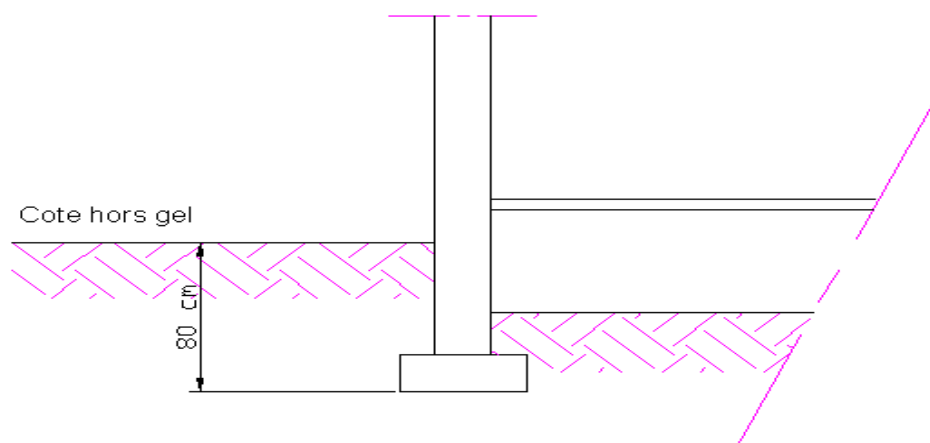

Profondeur d'ancrage des fondations

b.7. Ouvertures (cf. annexe 2, article A.e) :

Nota: Les prescriptions concernant les ouvertures¹², leur position, leur nombre et leurs dimensions, ne s'appliquent pas aux constructions de type 5 pour lesquelles les "murs" ne sont qu'une "peau" qui ne joue aucun rôle significatif dans la structure dès lors que la structure remplit son rôle.

Les prescriptions concernant les ouvertures¹², leur position, leur nombre et leurs dimensions, ne s'appliquent pas, également, aux constructions de type 1

- Les ouvertures seront placées afin de conserver **deux** pans de murs sans aucune ouverture, sur chaque face du bâtiment et sur toute la hauteur de celle-ci, de largeur minimum de :
 - 1,50m pour les constructions à structure béton ;
 - 1,20 m pour les constructions à structure bois et acier, ainsi que pour toutes les constructions situées dans les zones de mouvements résiduels.

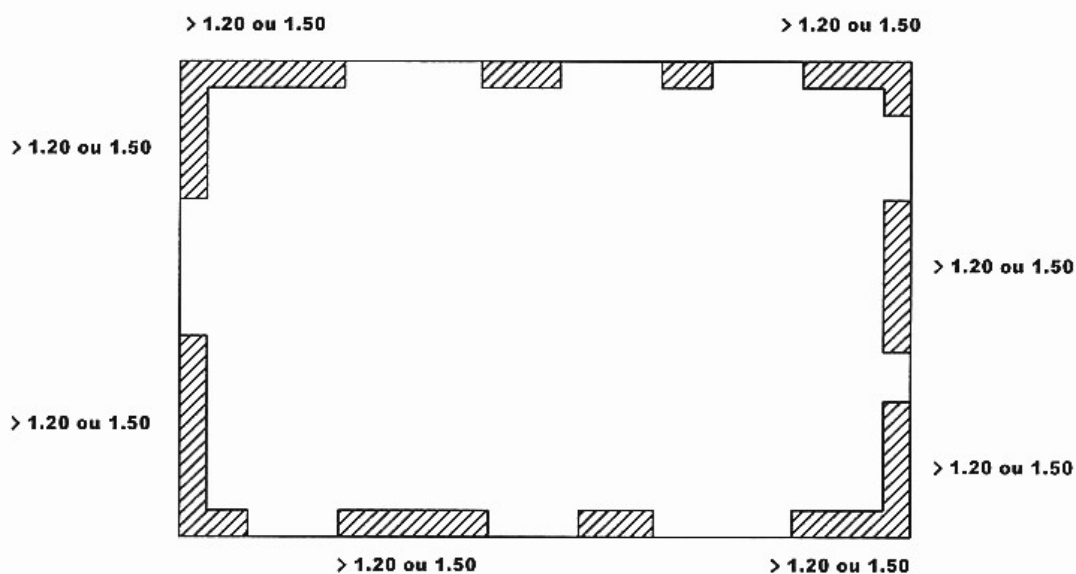

- La distance horizontale ou verticale entre 2 ouvertures ne sera en aucun cas inférieure à 0,50 m.
- Les ouvertures pour fenêtres devront s'inscrire dans un carré de 1,50 m de côté, leur forme étant libre. Pour les ouvertures de forme rectangulaire, l'emploi de linteaux cintrés est interdit.

¹² Il s'agit bien des ouvertures dans la structure, et non des menuiseries qu'on y place. Dans une ouverture pour porte, celle-ci peut être indifféremment (pour le risque) pleine, vitrée, blindée, coulissante, etc.

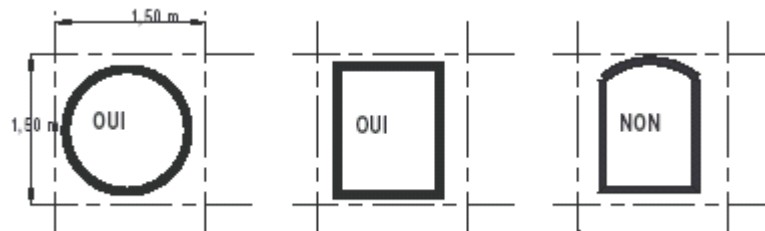

• Il sera autorisé au maximum, et par module(*) de construction:

- une grande ouverture porte de garage ou pour porte-fenêtre qui s'inscrira dans un carré de côté 2,50 m.
- deux ouvertures pour portes d'entrée ou de service, pleines ou vitrées, dont les dimensions seront de 1,30 m de large pour 2,20 m de haut au maximum.
- deux ouvertures par face de 10m de large ou plus et une par face de largeur inférieure à 10m pour des portes-fenêtres ou un porche d'entrée, dont les dimensions seront de 1,50 m de large pour 2,20 m de haut au maximum. Deux portes-fenêtres sur une même face seront séparées par un pan de mur plein de 1,50 m de large au moins sur toute la hauteur du bâtiment.
- Autant de fenêtres qu'on voudra pourvu qu'elles s'inscrivent dans un carré de 1,50 m de côté y compris les fenêtres de toit.

Si le projet est constitué de plusieurs modules séparés par des joints d'affaissement, les ouvertures permettant la communication entre les modules sont comprises dans les ouvertures autorisées énumérées ci-dessus.

b.8. Éléments non structuraux (cf. annexe 2, article A.f et B.e) :

1. Menuiseries extérieures et façades

Les verrières, inclinées à plus de 15° par rapport à la verticale sont interdites, et notamment pour les toits des vérandas et loggias.

2. Éléments en console

Les éléments en console horizontale (*) (balcons, auvents, marquises) sont autorisés dans la limite de 1,80 m de large sur 1 m de profondeur. Tout appui sur pilier ou colonne à l'extérieur des fondations est proscrit.

b.9. Exceptions à la règle

1. Traitement ou absence du risque.

Les dispositions du présent PPRM ne sont pas applicables si :

- le risque a été supprimé sur l'unité foncière du projet notamment dans le cas de travaux de comblement des galeries réalisés par le maître d'ouvrage.
- le pétitionnaire apporte la preuve de l'absence de risque.

Les éléments apportés par le maître d'ouvrage seront soumis à l'accord explicite et écrit de la DRIRE qui indiquera si compte tenu des éléments apportés par le pétitionnaire l'aléa sur la zone est supprimé.

2. Construction hors projets-types définis par l'annexe 1

Un projet qui déroge aux dispositions des annexes 1 et/ou 2 du présent règlement pourra être autorisé s'il a fait l'objet au préalable d'une étude réalisée par un expert compétent en matière de structure et conforme au cahier des charges annexé au présent PPRM (annexe 3 du règlement) ; Cette étude sera transmise au Préfet (service DDE).

Le dossier de permis de construire comportera une attestation de l'auteur de l'étude rédigée selon le modèle joint en annexe 4 au présent règlement.

C. Dispositions applicables à la zone O

La « zone O » correspond à des secteurs d'aléa d'affaissement progressif, où la sécurité des personnes n'est pas directement menacée. Le principe est l'ouverture limitée à l'urbanisation dans cette zone.

c.1. Sont interdits :

Tous travaux, constructions et installations, à l'exception de ceux explicitement autorisés par l'article c.2, c.3

c.2 Sont autorisés :

c.2.1. Transformations, extensions et annexes des biens existants¹³

Sont autorisés, **sans qu'il soit imposé de respecter les prescriptions techniques des articles c.3 à c.8 ci-après et de l'annexe 2¹⁴ :**

- Les travaux de réhabilitation notamment (*) ceux visant à apporter des éléments de confort ou s'inscrivant dans un programme de lutte contre l'habitat indigne;
- Les travaux d'entretien courant des bâtiments existants (ex : ravalement, changement de fenêtres, réfection de toiture...);
- Les modifications d'aspect des bâtiments existants (ex : les percements) à condition qu'elles soient conduites dans le strict respect des règles de l'art, et notamment des DTU ;
- Les annexes non habitables séparées du bâtiment principal, d'une emprise au sol inférieure à 32 m². On entend par **annexe** un nouveau corps de bâtiment strictement de type 1 au sens de l'annexe 1 du règlement tels que garages, abris de jardin, piscines, etc., et non attenant au(x) bâtiment(s) existant(s) ;
- Les extensions habitables ou non lorsqu'elles n'ont pas pour effet d'augmenter la capacité d'accueil d'habitants¹⁵ soumis au risque potentiel ;
- Les extensions, dont la SHOB (*) est inférieure à 20% de la SHOB de l'ensemble des constructions existantes¹³ sur l'unité foncière, peuvent être réalisées **sans qu'il soit imposé de respecter les prescriptions techniques des articles b.3 à b.8 ci-après et des annexes 1 et 2¹⁴.**

¹³ On entend par biens existants, les constructions, ouvrages et installations existants à la date de première mise en application du PPRM. Pour la communes de BOULIGNY il s'agit du 23/11/2007. Pour les communes de DOMMARY-BARONCOURT et ETON il s'agit de la date d'approbation du PPRM.

¹⁴ L'annexe 2 comprend 2 chapitres distincts: le chapitre A où l'on trouve les prescriptions portant sur des points habituellement visibles sur les plans du dossier de permis de construire et donc vérifiables par l'instructeur (elles sont rappelées dans le règlement), et le chapitre B dont les prescriptions et recommandations relèvent du seul code de la construction.

¹⁵ La **capacité d'accueil** doit s'apprécier en nombre de ménages.

Par dérogation à cette règle, les extensions pourront atteindre 20 m² de SHOB (*) même si la SHOB de l'ensemble des constructions existantes¹⁶ sur l'unité foncière est inférieure à 100m².

La limite d'extension s'entend de manière globale, que les extensions soient réalisées en une ou plusieurs fois.

- Les extensions, dont la SHOB (*) est supérieure à 20% de la SHOB de l'ensemble des constructions existantes¹⁶ sur l'unité foncière, sont considérées au sens du PPRM comme des biens futurs autorisés à l'article c.2.2 ce qui implique le respect strict des prescriptions techniques détaillées aux articles c.3 à c.8 ci-après et aux annexes 1 et 2¹⁷ du règlement.

- Les reconstructions à SHOB inchangée ou réduite en cas de sinistre lié à d'autres causes que les affaissements miniers (incendie par exemple). Dans ce cas, la **capacité d'accueil**¹⁸ de la construction sera inchangée ;
- Les changements de destination ;
- L'aménagement des combles, sauf s'il conduit à la création de logements supplémentaires ;
- Les terrasses et clôtures désolidarisées des autres constructions,
- Les constructions et installations résultant d'une obligation réglementaire comme la mise aux normes d'une installation agricole ou d'une ICPE.
- L'ensemble des travaux et installations divers tels que exhaussements du sol, affouillements du sol, aires de jeux et de sport, aire de stationnement.

c.2.2. Biens futurs

Sont autorisés dans chacune des sous-zones O1 à O4 :

- l'ensemble des travaux et installations divers tels que exhaussements du sol, affouillements du sol, aires de jeux et de sport, aire de stationnement.
- les constructions de type 1 définies dans l'annexe 1 du règlement,

¹⁶ On entend par biens existants, les constructions, ouvrages et installations existants à la date de première mise en application du PPRM. Pour la communes de BOULIGNY il s'agit du 23/11/2007. Pour les communes de DOMMARY-BARONCOURT et ETON il s'agit de la date d'approbation du PPRM.

¹⁷ L'annexe 2 comprend 2 chapitres distincts: le chapitre A où l'on trouve les prescriptions portant sur des points habituellement visibles sur les plans du dossier de permis de construire et donc vérifiables par l'instructeur (elles sont rappelées dans le règlement), et le chapitre B dont les prescriptions et recommandations relèvent du seul code de la construction.

¹⁸ La **capacité d'accueil** doit s'apprécier en nombre de ménages.

- et sous réserve de respecter les prescriptions techniques des articles c.3 à c.8 ci-après et des annexes 1 et 2¹⁹ du règlement ou les dispositions prévues à l'article b9 les types de constructions²⁰ suivantes :

Sous-zones	Ossature béton et type 5	Ossature bois ou acier hors type 5
O1	types 2 à 5 avec prescriptions faibles	types 3bis, 3MI, 4 bis et 4C avec prescription bois-acier
O2	types 2 à 4 avec prescriptions faibles, type 5 avec prescriptions fortement renforcées,	types 3bis, 3MI, 4 bis et 4C avec prescription bois-acier
O3	type 3 avec prescriptions faibles, type 2, 4 et 5 avec prescriptions fortement renforcées,	types 3bis, 3MI, 4 bis et 4C avec prescription bois-acier
O4	type 3 avec prescriptions faibles, type 2 et 4 avec prescriptions fortement renforcées type 5 avec prescriptions fortement renforcées + surveillance agréée DRIRE	types 3bis, 3MI, 4 bis et 4C avec prescription bois-acier

Les prescriptions faibles, fortement renforcées et bois-acier sont présentés à l'article 2 du chapitre 2 du rapport de présentation du PPRM.

c.3. Prescriptions concernant les voiries, infrastructures et réseaux

La réalisation et l'entretien de voiries, d'infrastructures et de réseaux, sont autorisés et ne sont soumis à aucune prescriptions particulières au titre du présent PPRM.

Il appartiendra au maître d'ouvrage de s'assurer, notamment dans le cadre des procédures relatives à ces opérations (DUP, DICT, etc.), que la conception de ses ouvrages n'est pas de nature à créer, en cas de réalisation de l'aléa minier, des risques pour les personnes, usagers et occupants de la voirie, de l'infrastructure ou de la zone.

Dans un délai global de cinq (5) ans à compter de l'approbation du présent PPR, les concessionnaires de réseaux existants de la zone (transport d'énergie, de produits liquides ou gazeux toxiques, inflammables et/ou explosifs) devront s'assurer que leurs réseaux, en cas de réalisation de l'aléa, ne créeront pas de risque supplémentaire.

Les travaux éventuellement nécessaires seront réalisés dans le même délai par des entreprises agréées par les concessionnaires des réseaux, lesquels en constateront la bonne réalisation.

¹⁹ L'annexe 2 comprend 2 chapitres distincts: le chapitre A où l'on trouve les prescriptions portant sur des points habituellement visibles sur les plans du dossier de permis de construire et donc vérifiables par l'instructeur (elles sont rappelées dans le règlement), et le chapitre B dont les prescriptions et recommandations relèvent du seul code de la construction.

²⁰ Les types de constructions sont définis dans l'annexe 1 du règlement

c.4. Implantation des constructions autorisées

c.4.1 Implantation (cf annexe 2, article A.a)

- La construction ne doit pas être implantée à proximité d'un rebord de crête ou d'un pied de talus (ou d'une falaise) dont la pente est supérieure aux valeurs figurant dans le tableau ci-après :

Zone	O1 à O4
Pente limite de talus	30 %

- Il ne sera pas tenu compte des talus d'une hauteur inférieure ou égale à 1 mètre.

- La zone de proximité s'étend jusqu'à une distance égale à deux fois et demie la hauteur du talus ou de la falaise, la distance étant mesurée horizontalement à partir du pied de talus pour une construction en rebord de crête et à partir de la crête pour une construction en pied de talus.

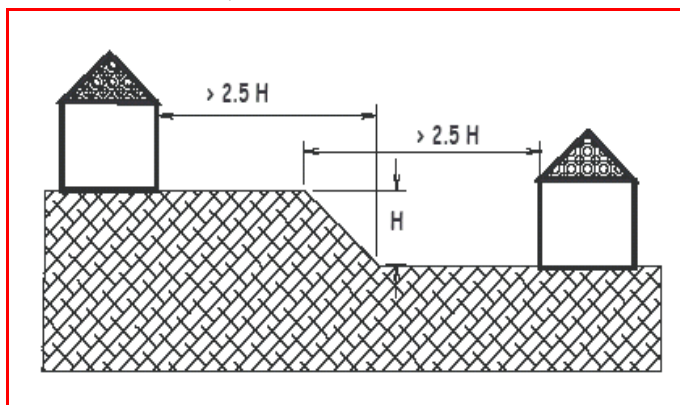

- Les bâtiments doivent être implantés en dehors d'un terrain dont la pente moyenne (terrain naturel(*)) est supérieure à :

Zone	O1 à O4
Pente moyenne du terrain naturel	20 %

- Lorsque le **terrain naturel (*)** est en déclivité, les constructions seront implantées sur une plate-forme (*) reconstituée.

c.4.2 Voisinage (cf. annexe 2, articles A.b et B.a)

Les constructions doivent être séparées par des joints d'affaissement. L'espace occupé par le joint d'affaissement sera considéré comme faisant partie du bâtiment²¹, notamment pour les implantations en limite de propriété ou sur une unité foncière déjà bâtie.

c.5. Dimensions des constructions autorisées (cf. annexe 2, article A.c)

• Les bâtiments doivent avoir, en dessous de la charpente, une forme de parallélépipède rectangle²² dont le rapport entre la longueur et la largeur ne doit pas excéder 2. (sauf bâtiments de type 1).

$$\begin{array}{l} l \leq L \\ \text{et} \\ \frac{L}{l} \leq 2 \end{array} \quad \begin{array}{l} l = \text{largeur} \\ \\ L = \text{longueur} \end{array}$$

Par dérogation à cette règle, pour le type 5, on admettra que l'emprise soit circulaire, elliptique, polygonale ou trapézoïdale. Il ne sera pas admis d'angle inférieur à 60°, ni de partie concave.

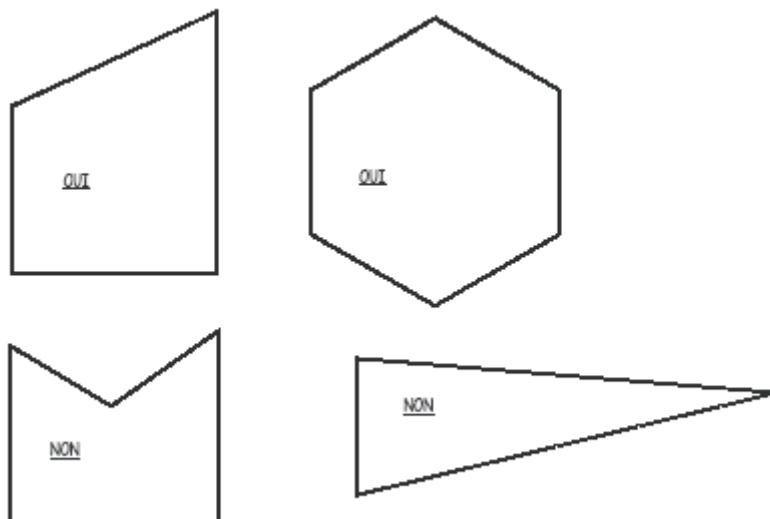

²¹ Cela implique notamment que la présence d'un joint d'affaissement ne saurait justifier l'injonction de construire à H/2 minimum 3 m.

²² Les parties de murs pignons (au dessus du bas de la charpente) ne sont pas comptées comme décrochements verticaux, mais les frontons le sont.

- Les décrochements verticaux(*) sont interdits

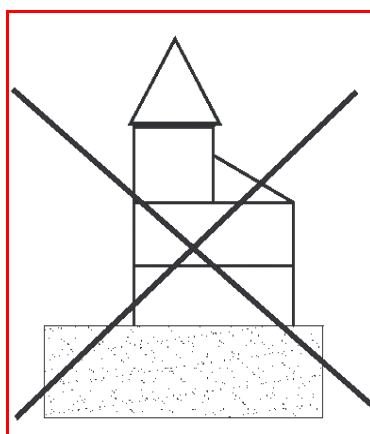

Légende :

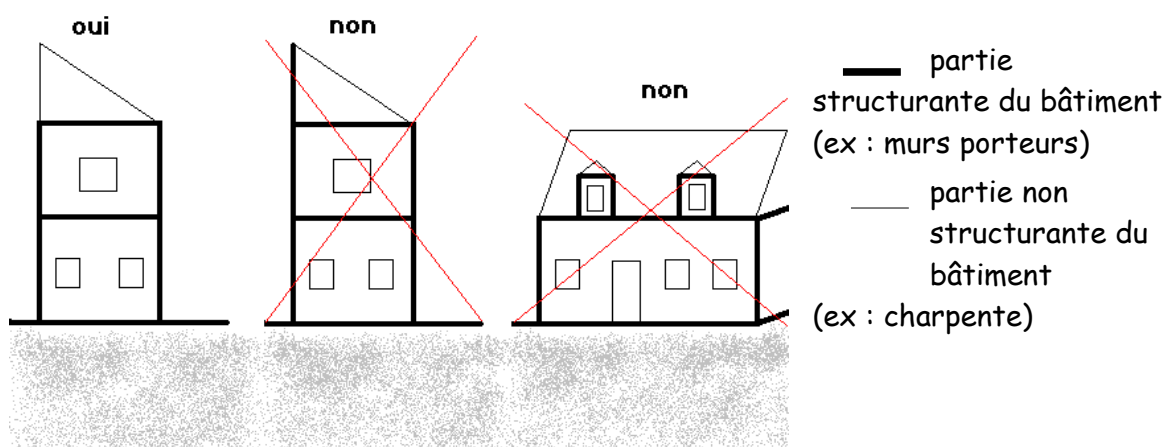

- Les décrochements horizontaux(*)

Les constructions ne doivent posséder aucun décrochement horizontal(*) au niveau du sol. Dans le cas de formes complexes, elles doivent être ramenées à des éléments simples indépendants, tant au niveau des fondations qu'au niveau de la superstructure(*). En particulier, les vérandas, garages, murs de clôture, etc. doivent impérativement être désolidarisés du bâtiment.

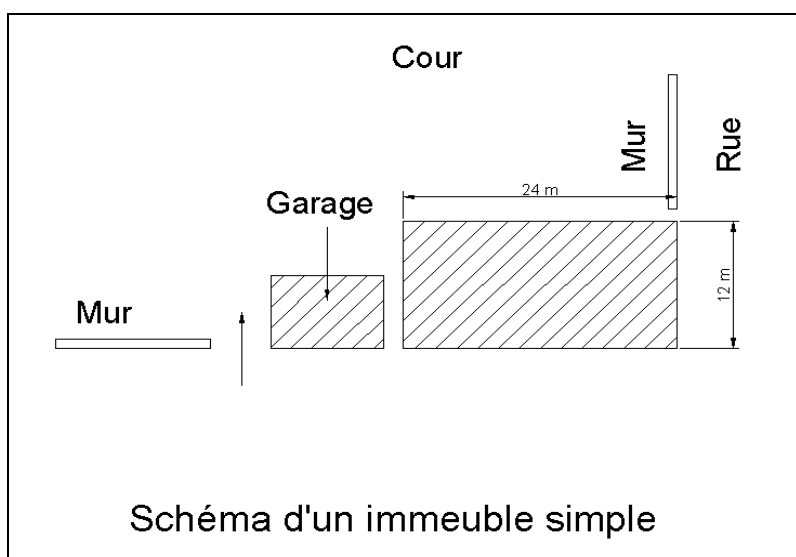

– Il sera cependant autorisé pour la porte d'entrée un porche de 1,50 m de large pour 1 m de profondeur au maximum sans décrochement au niveau des fondations, qui sera compté comme ouverture pour porte-fenêtre.

– **Dispositions spéciales en matière de décrochements horizontaux pour les constructions à structure bois ou acier (types 3 bis, 3 MI, 4 bis et 4 C) :** on admettra qu'elles puissent présenter des décrochements horizontaux(*) limités, tout en restant à l'intérieur des dimensions horizontales maximales définies ci-dessus).

Il est admis pour les faces les plus longues du module (*) de construction deux (2) décrochements de face(s) et pour les faces les plus courtes un (1) décrochement. Dans les 2 cas, le total de la profondeur des décrochements ne doit pas excéder respectivement le quart (25 %) de la longueur de la face la plus courte et de la longueur de la face la plus longue.

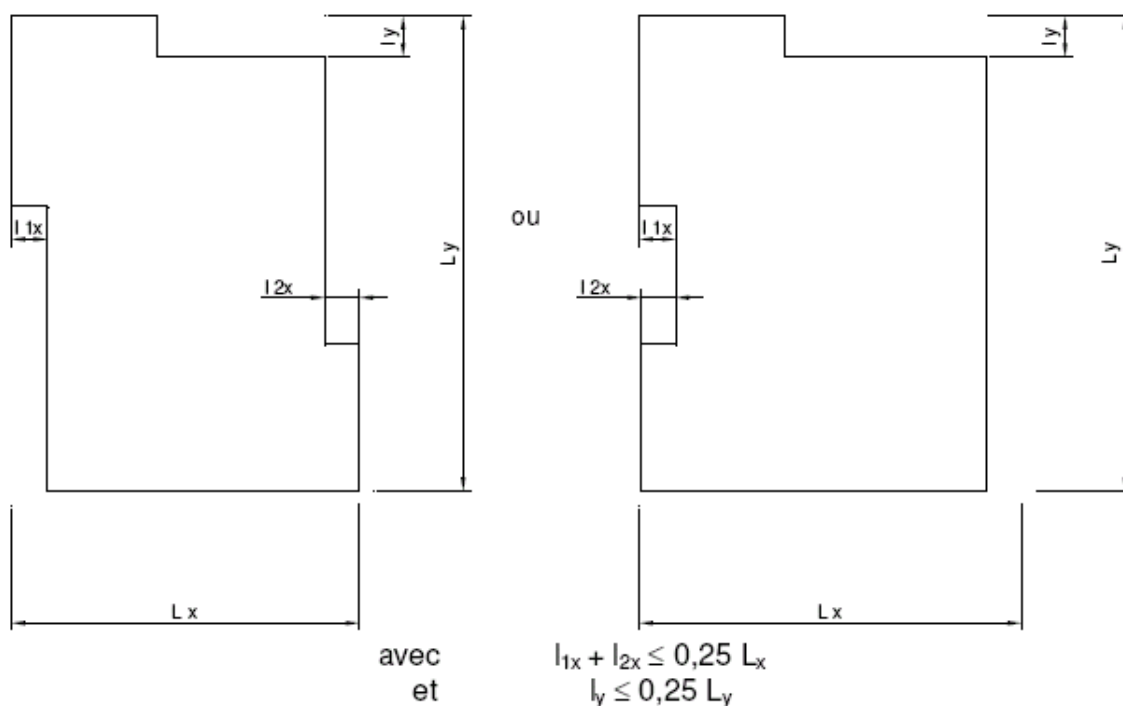

- Pour chaque type de bâtiment, les dimensions maximales sont données dans le tableau ci-dessous :

A titre d'exemple, une construction de type 3 peut avoir une emprise de $11 \times 11 = 121 \text{ m}^2$, mais pas de $15 \times 8 = 120 \text{ m}^2$, la plus grande dimension étant trop grande (limite à 14 m), ni de $14 \times 6 = 84 \text{ m}^2$ (longueur supérieure à 2 fois la largeur).

Dimensions maximales	Emprise maximale m ²	Longueur maximale (m)	Hauteur maximale H (m)	Nombre maximum de niveaux
Type 1	32m ²		3	1
Type 2	240 m ²	20	7	1 + 1 partiel
Type 3	126 m ²	14	6	2
Type 3 bis	126 m ²	14	6	2
Type 3 MI 1 à 3	170 m ²	17	6	2
Type 3 MI 4	209 m ²	19	6	2
Type 4	375 m ²	25	12	4
Type 4 bis	375 m ²	25	9	3
Type 4 C 1 à 3	510 m ²	30	9	3
Type 4 C 4	665 m ²	35	9	3
Type 5a	540 m ²	30	6	1
Type 5b	270 m ²	18	12	1

Ces dimensions sont des limites qui ne doivent pas être dépassées, que ce soit en hauteur, surface, longueur. Le nombre de niveaux²³ est aussi une limite qui ne doit pas être dépassée ;

La hauteur H d'un bâtiment correspond à la distance entre le terrain fini et le dessous de la charpente. En pratique, on mesurera la hauteur du bâtiment à l'égoût de toiture.

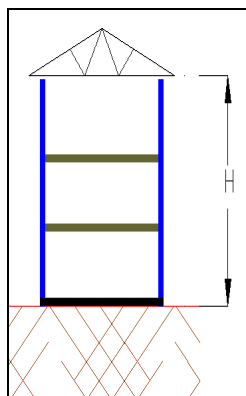

- Les constructions, quelle que soit leur structure (béton, bois ou acier) ne doivent comporter **aucun niveau en infrastructure(*)**, même partiel.

²³Les combles aménageables sont considérées comme des niveaux

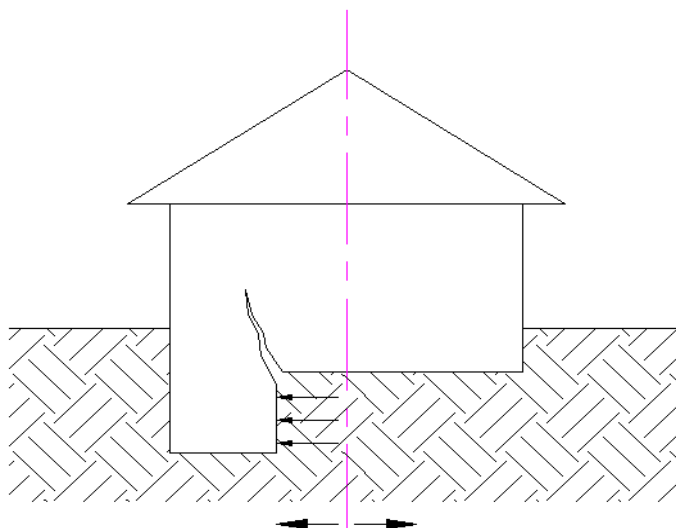

Désordre attendu dans le cas de sous-sol partiel

- Par ailleurs, pour des constructions en limite de propriété, et pour pouvoir réaliser la tranchée emplie de matériaux compressibles demandée dans l'annexe 2 (**chapitre B, article c.1**), on autorisera le cas échéant une dalle en console.

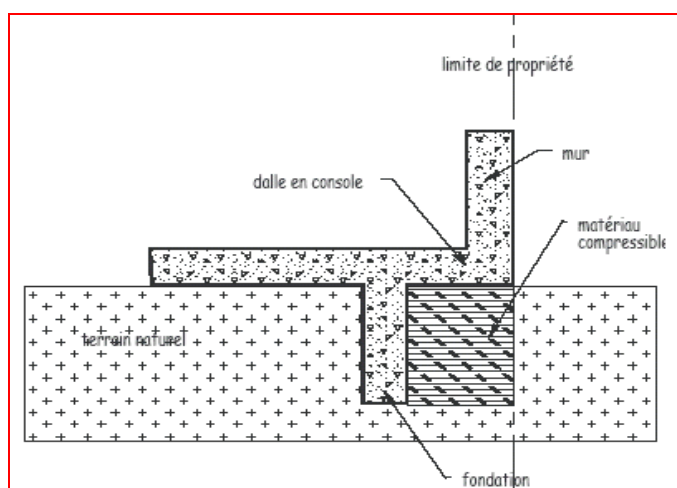

c.6. Fondations (cf. annexe 2, articles A.d et B.c)

Toutes les fondations doivent être fondées sur un même niveau, aucun décrochement vertical n'est permis.

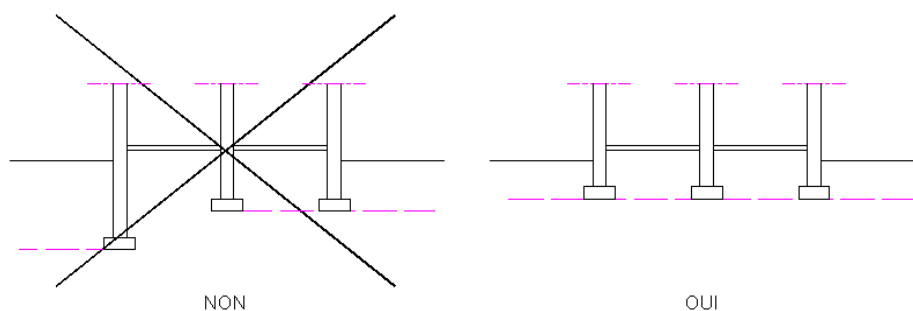

Plan d'assise des fondations

Elles doivent être superficielles et ne doivent pas descendre plus bas que la cote hors gel (80 cm par rapport au **terrain fini**). La fondation pourra cependant reposer sur un

massif plus profond (béton, matériau rapporté, etc.), sans lui être lié (joint de glissement en feutre bitumineux, téflons, polymère, etc.).

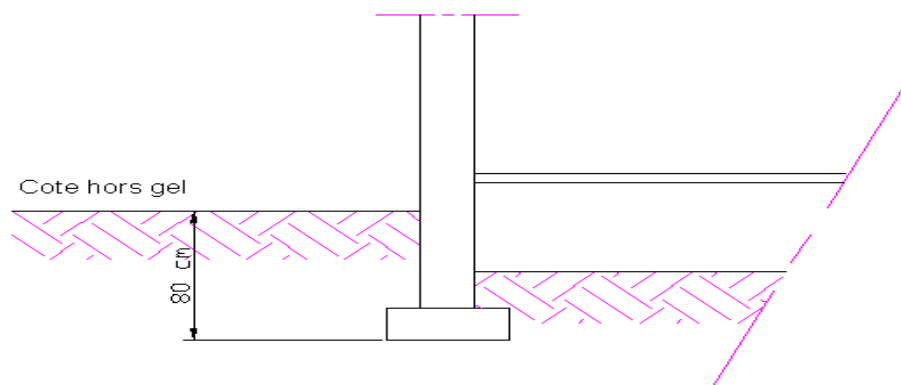

Profondeur d'ancrage des fondations

c.7. Ouvertures (cf. annexe 2, article A.e)

Nota: Les prescriptions concernant les **ouvertures**²⁴, leur position, leur nombre et leurs dimensions, ne s'appliquent pas aux constructions de type 5 pour lesquelles les "murs" ne sont qu'une "peau" qui ne joue aucun rôle significatif dans la structure dès lors que la structure remplit son rôle.

Les prescriptions concernant les **ouvertures**¹⁹, leur position, leur nombre et leurs dimensions, ne s'appliquent pas aux constructions de type 1.

- Les ouvertures seront placées afin de conserver deux pans de murs sans aucune ouverture, sur chaque face du bâtiment et sur toute la hauteur de celle-ci, de largeur minimum de :
 - 1,50m pour les constructions à structure béton ;
 - 1,20 m pour les constructions à structure bois et acier.

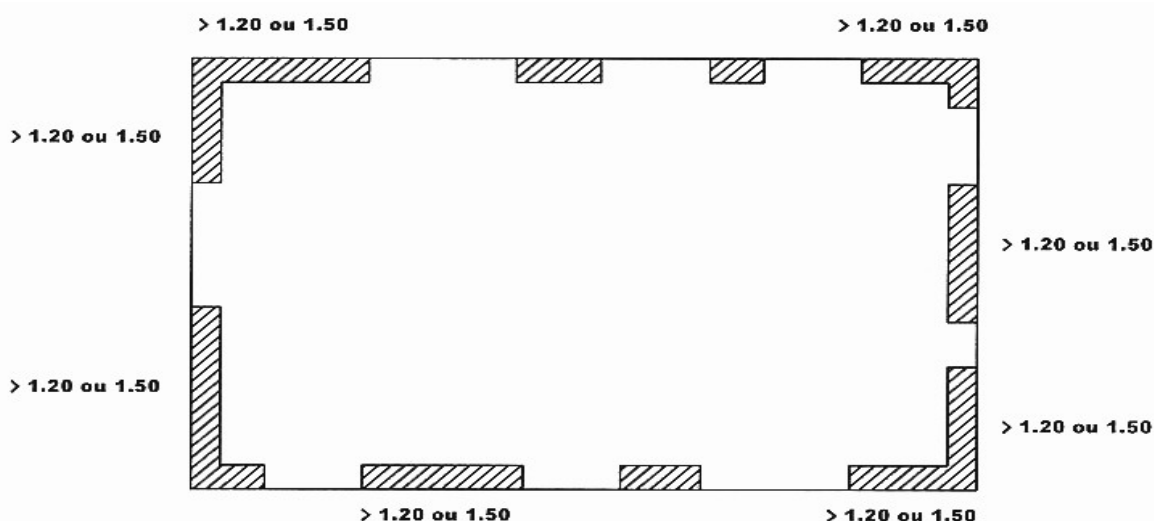

²⁴ Il s'agit bien des ouvertures dans la structure, et non des menuiseries qu'on y place. Dans une ouverture pour porte, celle-ci peut être indifféremment (pour le risque) pleine, vitrée, blindée, coulissante, etc.

- La distance horizontale ou verticale entre 2 ouvertures ne sera en aucun cas inférieure à 0,50 m.
- Les ouvertures pour fenêtres devront s'inscrire dans un carré de 1,50 m de côté, leur forme étant libre. Pour les ouvertures de forme rectangulaire, l'emploi de linteaux cintrés est interdit.

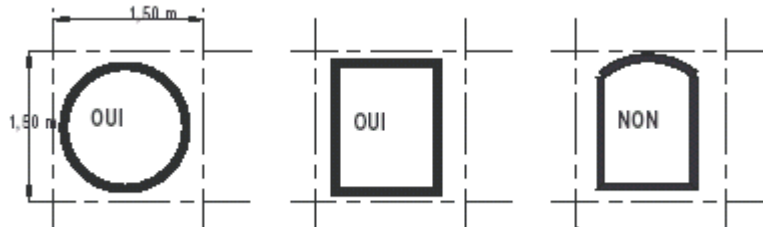

- Il sera autorisé au maximum, et par module(*) de construction:
 - une grande ouverture porte de garage ou pour porte-fenêtre qui s'inscrira dans un carré de côté 2,50 m.
 - deux ouvertures pour portes d'entrée ou de service, pleines ou vitrées, dont les dimensions seront de 1,30 m de large pour 2,20 m de haut au maximum.
 - deux ouvertures par face de 10m de large ou plus et une par face de largeur inférieure à 10m pour des portes-fenêtres ou un porche d'entrée, dont les dimensions seront de 1,50 m de large pour 2,20 m de haut au maximum. Deux portes-fenêtres sur une même face seront séparées par un pan de mur plein de 1,50 m de large au moins sur toute la hauteur du bâtiment.
 - Autant de fenêtres qu'on voudra pourvu qu'elles s'inscrivent dans un carré de 1,50 m de côté y compris les fenêtres de toit.

Si le projet est constitué de plusieurs modules séparés par des joints d'affaissement, les ouvertures permettant la communication entre les modules sont comprises dans les ouvertures autorisées énumérées ci-dessus.

c.8. Éléments non structuraux (cf. annexe 2, article A.f et B.e)

1. Menuiseries extérieures et façades

Les verrières, inclinées à plus de 15° par rapport à la verticale sont interdites, et notamment pour les toits des vérandas.

2. Éléments en console

Les éléments en console horizontale (*) (balcons, auvents, marquises) sont autorisés dans la limite de 1,80 m de large sur 1 m de profondeur. Tout appui sur pilier ou colonne à l'extérieur des fondations est proscrit.

c.9. Exceptions à la règle

1. Traitement ou absence du risque.

Les dispositions du présent PPRM ne sont pas applicables si :

- le risque a été supprimé sur l'unité foncière du projet notamment dans le cas de travaux de comblement des galeries réalisés par le maître d'ouvrage,
- le pétitionnaire apporte la preuve de l'absence de risque.

Les éléments apportés par le maître d'ouvrage seront soumis à l'accord explicite et écrit de la DRIRE qui indiquera si compte tenu des éléments apportés par le pétitionnaire l'aléa sur la zone est supprimé.

2. Construction hors projets-types définis par l'annexe 1

Un projet qui déroge aux dispositions des annexes 1 et/ou 2 du présent règlement pourra être autorisé s'il a fait l'objet préalablement d'une étude réalisée par un expert compétent en matière de structure et conforme au cahier des charges annexé au présent PPRM (annexe 3 du règlement) ; Cette étude sera transmise au Préfet (service DDE).

Le dossier de permis de construire comportera une attestation de l'auteur de l'étude rédigée selon le modèle joint en annexe 4 au présent règlement.

D. Dispositions applicables à la zone J

La zone J correspond à des secteurs d'aléa de mouvements résiduels, où la sécurité des personnes n'est pas directement menacée. Le principe est donc **l'ouverture à l'urbanisation dans cette zone.**

d.1. Sont interdits

Tous travaux, constructions et installations, à l'exception de ceux explicitement autorisés par l'article d.2 , d.3

d.2 Sont autorisés :

d.2.1. Transformations, extensions et annexes des biens existants²⁵

Sont autorisés, **sans qu'il soit imposé de respecter les prescriptions techniques des articles d.3 à d.8 ci-après et de l'annexe 2²⁶ :**

- Les travaux de réhabilitation (*) notamment ceux visant à apporter des éléments de confort ou s'inscrivant dans un programme de lutte contre l'habitat indigne;
- Les travaux d'entretien courant des bâtiments existants (ex : ravalement, changement de fenêtres, réfection de toiture...) ;
- Les modifications d'aspect des bâtiments existants (ex : les percements) à condition qu'elles soient conduites dans le strict respect de règles de l'art, et notamment des DTU ;
- Les annexes non habitables séparées du bâtiment principal, d'une emprise au sol inférieure à 32 m². On entend par **annexe** un nouveau corps de bâtiment strictement de type 1 au sens de l'annexe 1 tels que garages, abris de jardin, piscines, etc., et non attenant au(x) bâtiment(s) existant(s).
- Les extensions habitables ou non lorsqu'elles n'ont pas pour effet d'augmenter la capacité d'accueil d'habitants²⁷ soumis au risque potentiel ;

- Les extensions, dont la SHOB (*) est inférieure à 20% de la SHOB de l'ensemble des constructions existantes²⁵ sur l'unité foncière, peuvent être réalisées **sans qu'il soit imposé de respecter les prescriptions techniques des articles d.3 à d.8 ci-après et des annexes 1 et 2²⁶.**

Par dérogation à cette règle, les extensions pourront atteindre 35 m² de SHOB (*) même si la SHOB de l'ensemble des constructions existantes²⁵ sur l'unité foncière est inférieure à 175m².

²⁵ On entend par biens existants, les constructions, ouvrages et installations existants à la date de première mise en application du PPRM. Pour la communes de BOULIGNY il s'agit du 23/11/2007. Pour les communes de DOMMARY-BARONCOURT et ETON il s'agit de la date d'approbation du PPRM.

²⁶ L'annexe 2 comprend 2 chapitres distincts: le chapitre A où l'on trouve les prescriptions portant sur des points habituellement visibles sur les plans du dossier de permis de construire et donc vérifiables par l'instructeur (elles sont rappelées dans le règlement), et le chapitre B dont les prescriptions et recommandations relèvent du seul code de la construction.

²⁷ La **capacité d'accueil** doit s'apprécier en nombre de ménages.

La limite d'extension s'entend de manière globale, que les extensions soient réalisées en une ou plusieurs fois.

- Les extensions, dont la SHOB (*) est supérieure à 20% de la SHOB de l'ensemble des constructions existantes²⁸ sur l'unité foncière, sont considérées au sens du PPRM comme des biens futurs autorisés à l'article d.2.2 ce qui implique le respect strict des prescriptions techniques détaillées aux articles d.3 à d.8 ci-après et aux annexes 1 et 2²⁹ du règlement.

- Les reconstructions à SHOB (*) inchangée ou réduite en cas de sinistre lié à d'autres causes que les affaissements miniers (incendie par exemple). Dans ce cas, la capacité d'accueil³⁰ de la construction sera inchangée ;
- Les changements de destination ;
- L'aménagement des combles, sauf s'il conduit à la création de logements supplémentaires ;
- Les terrasses et clôtures désolidarisées des autres constructions.
- Les constructions et installations résultant d'une obligation réglementaire comme la mise aux normes d'une installation agricole ou d'une ICPE.
- L'ensemble des travaux et installations divers tels que exhaussements du sol, affouillements du sol, aires de jeux et de sport, aire de stationnement.

d.2.2. Biens futurs

Sont autorisés :

- l'ensemble des travaux et installations divers tels que exhaussements du sol, affouillements du sol, aires de jeux et de sport, aire de stationnement.
- les constructions de type 1 définies dans l'annexe 1 du règlement,
- et sous réserve de respecter **les prescriptions techniques des articles d.3 à d.8 ci-après et des annexes 1 et 2²⁹ du règlement ou les dispositions prévues à l'article b9 les types de constructions³¹ suivantes :**
 - type 2
 - types 3 MR et 3 MI
 - types 4 MR et 4 C
 - type 5 MR

²⁸ On entend par biens existants, les constructions, ouvrages et installations existants à la date de première mise en application du PPRM. Pour la communes de BOULIGNY il s'agit du 23/11/2007. Pour les communes de DOMMARY-BARONCOURT et ETON il s'agit de la date d'approbation du PPRM.

²⁹ L'annexe 2 comprend 2 chapitres distincts : le chapitre A où l'on trouve les prescriptions portant sur des points habituellement visibles sur les plans du dossier de permis de construire et donc vérifiables par l'instructeur (elles sont rappelées dans le règlement), et le chapitre B dont les prescriptions et recommandations relèvent du seul code de la construction.

³⁰ La **capacité d'accueil** doit s'apprécier en nombre de ménages.

³¹ Les types de constructions sont définis dans l'annexe 1 du règlement

d.3. Prescriptions concernant les voiries, infrastructures et réseaux

La réalisation et l'entretien de voiries, d'infrastructures et de réseaux, sont autorisés et ne sont soumis à aucune prescriptions particulières au titre du présent PPRM.

Il appartiendra au maître d'ouvrage de s'assurer, notamment dans le cadre des procédures relatives à ces opérations (DUP, DICT, etc.), que la conception de ses ouvrages n'est pas de nature à créer, en cas de réalisation de l'aléa minier, des risques pour les personnes, usagers et occupants de la voirie, de l'infrastructure ou de la zone.

Dans un délai global de cinq (5) ans à compter de l'approbation du présent PPR, les concessionnaires de réseaux existants de la zone (transport d'énergie, de produits liquides ou gazeux toxiques, inflammables et/ou explosifs) devront s'assurer que leurs réseaux, en cas de réalisation de l'aléa, ne créeront pas de risque supplémentaire.

Les travaux éventuellement nécessaires seront réalisés dans le même délai par des entreprises agréées par les concessionnaires des réseaux, lesquels en constateront la bonne réalisation.

d.4. Implantation des constructions autorisées

d.4.1. Implantation (cf annexe 2, article A.a)

- La construction ne doit pas être implantée à proximité d'un rebord de crête ou d'un pied de talus (ou d'une falaise) dont la pente est supérieure à 35%.
 - Cette zone de proximité s'étend jusqu'à une distance égale à deux fois et demie la hauteur du talus ou de la falaise, la distance étant mesurée horizontalement à partir du pied de talus pour une construction en rebord de crête et à partir de la crête pour une construction en pied de talus.
 - Il ne sera pas tenu compte des talus d'une hauteur inférieure ou égale à 1 mètre.

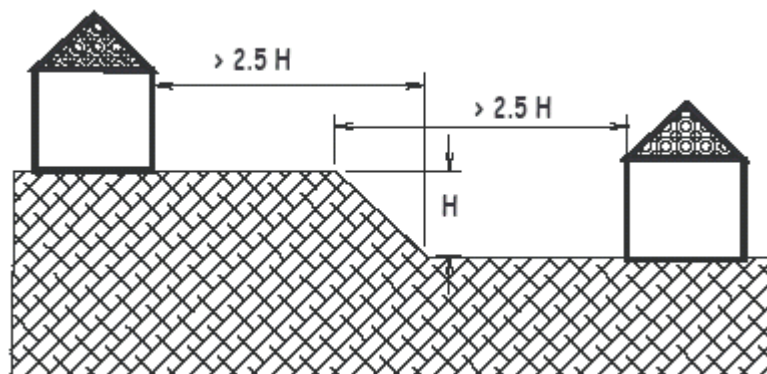

- Les bâtiments doivent être implantés en dehors d'un terrain dont la pente moyenne (**terrain naturel(*)**) est supérieure à 25 % .
- Lorsque le **terrain naturel(*)** est en déclivité, les constructions seront implantées sur une **plate-forme(*)** reconstituée.

d.4.2 Voisinage (cf. annexe 2, articles A.b et B.a)

Les constructions doivent être séparées par des joints d'affaissement. L'espace occupé par le joint d'affaissement sera considéré comme faisant partie du bâtiment³², notamment pour les implantations en limite de propriété ou sur une unité foncière déjà bâtie.

d.5. Dimensions des constructions autorisées (cf. annexe 2, article A.c)

- Les bâtiments doivent avoir, en dessous de la charpente, une forme de parallélépipède rectangle³³ dont le rapport entre la longueur et la largeur ne doit pas excéder 2. (sauf bâtiments de type 1).

$$\begin{array}{c} l \leq L \\ \text{et} \\ \frac{L}{l} \leq 2 \end{array} \quad l = \text{largeur}$$

L = longueur

- Par dérogation à cette règle, pour le type 5 MR, on admettra que l'emprise soit circulaire, elliptique, polygonale ou trapézoïdale. Il ne sera pas admis d'angle inférieur à 60°, ni de partie concave.

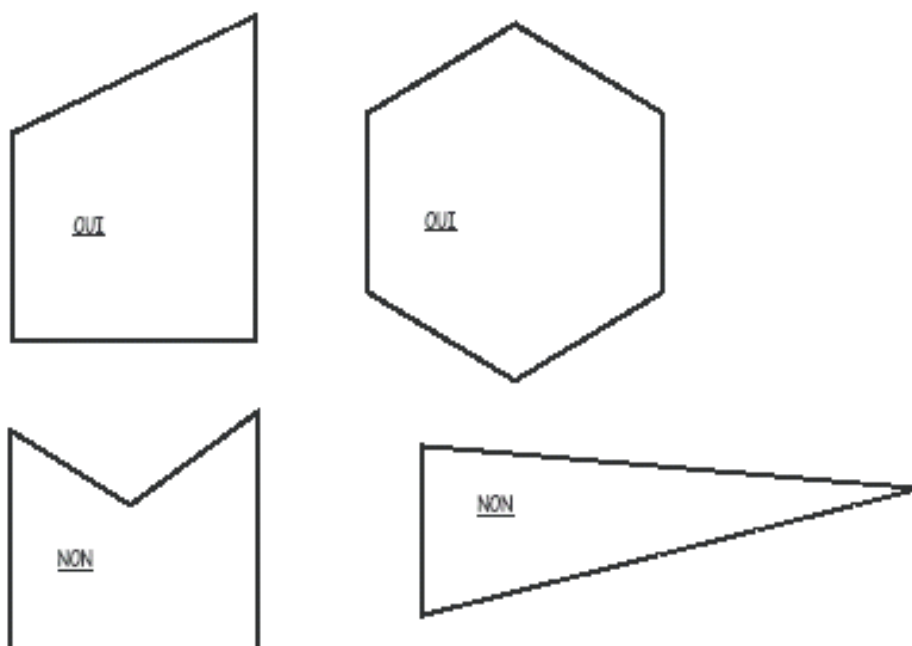

³² Cela implique notamment que la présence d'un joint d'affaissement ne saurait justifier l'injonction de construire à H/2 minimum 3 m.

³³ Les parties de murs pignons (au dessus du bas de la charpente) ne sont pas comptées comme décrochements verticaux, mais les frontons le sont.

- Les décrochements verticaux(*) sont interdits

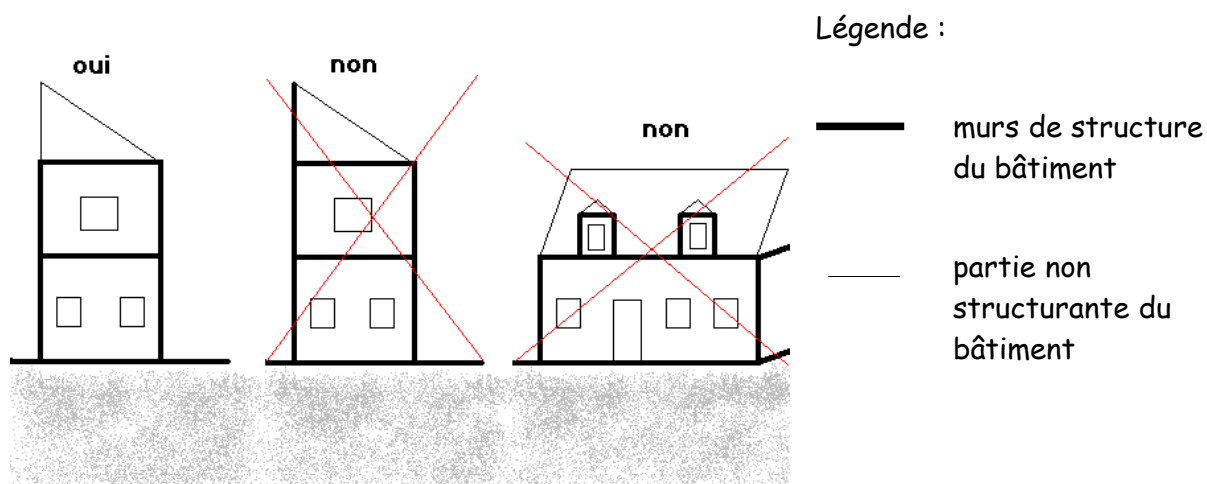
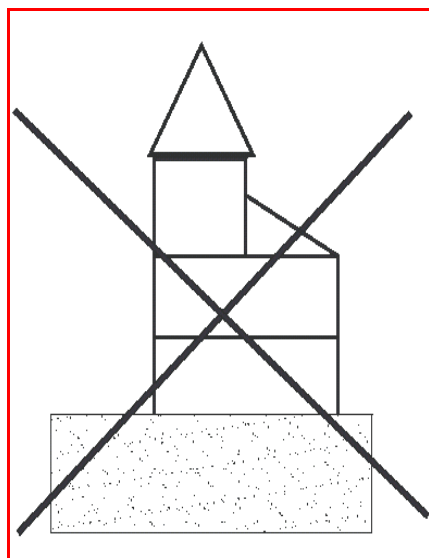

- Les décrochements horizontaux (*)

Les constructions ne doivent posséder aucun **décrochement horizontal**(*). Dans le cas de formes complexes, elles doivent être ramenées à des éléments simples indépendants, tant au niveau des fondations qu'au niveau de la superstructure(*). En particulier, les vérandas, garages, murs de clôture, etc. doivent impérativement être désolidarisés du bâtiment.

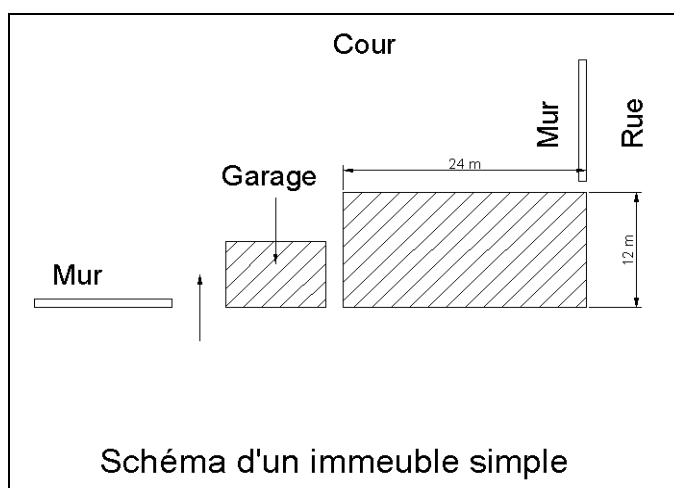

- On admettra cependant que les constructions puissent présenter des décrochements horizontaux limités, tout en restant à l'intérieur des dimensions horizontales maximales définies à l'article A. c ci-dessus.

Il est admis pour les faces les plus longues du module (*) de construction deux (2) décrochements de face(s) et pour les faces les plus courtes un (1) décrochement. Dans les 2 cas, le total de la profondeur des décrochements ne doit pas excéder respectivement le quart (25 %) de la longueur de la face la plus courte et de la longueur de la face la plus longue.

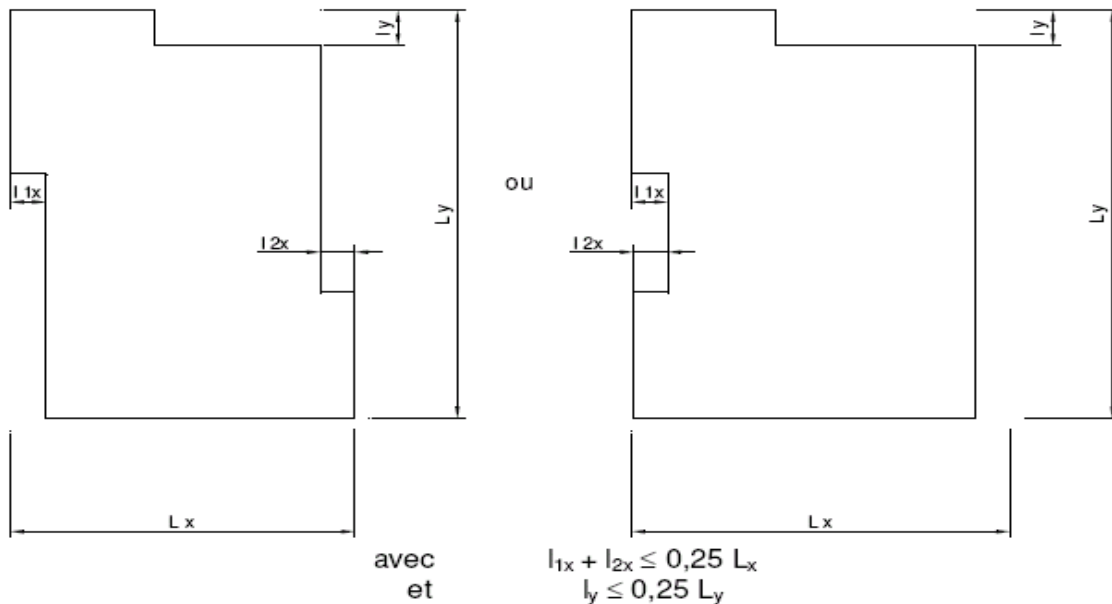

- Il sera par ailleurs autorisé pour la porte d'entrée un porche de 1,50 m de large pour 1 m de profondeur au maximum sans décrochement au niveau des fondations, qui sera compté comme ouverture pour porte-fenêtre.

- **Les dimensions :**

Pour chaque type de bâtiment, les dimensions maximales sont données dans le tableau ci-dessous.

A titre d'exemple, une construction de type 3MR peut avoir une emprise de $13 \times 13 = 169 \text{ m}^2$, mais pas de $18 \times 9 = 162 \text{ m}^2$, la plus grande dimension étant trop grande (limite à 17 m), ni de $17 \times 8 = 136 \text{ m}^2$ (longueur supérieure à deux fois la largeur).

Dimensions maximales	Emprise maximale m ²	Longueur maximale (m)	Hauteur maximale H (m)	Nombre maximum de niveaux
Type 1	32m ²		3	1
Type 2	240 m ²	20	7	1 + 1 partiel
Type 3 MR	170m ²	17	6	2
Type 3 MI 1 à 3	170 m ²	17	6	2
Type 3 MI 4	209 m ²	19	6	2
Type 4 MR	510 m ²	30	12	4
Type 4 C 1 à 3	510 m ²	30	9	3
Type 4 C 4	665 m ²	35	9	3
Type 5 MR	540 m ²	30	12	1

Ces dimensions sont des limites qui ne doivent pas être dépassées, que ce soit en hauteur, surface, longueur. Le nombre de niveaux³⁴ est aussi une limite qui ne doit pas être dépassée ;

La hauteur H d'un bâtiment correspond à la distance entre le terrain fini et le dessous de la charpente. En pratique, on mesurera la hauteur du bâtiment à l'égout de toiture.

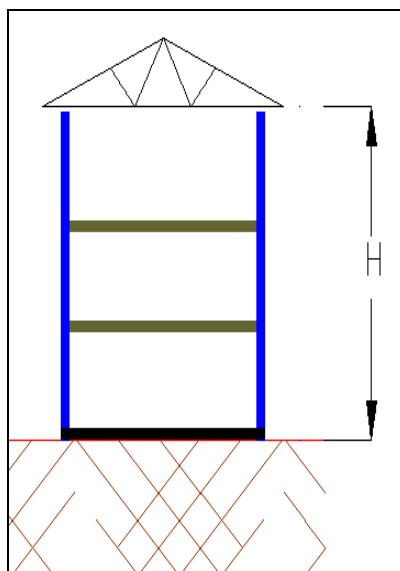

³⁴ Les combles aménageables sont considérées comme des niveaux

- Les constructions, quelle que soit leur structure (béton, bois ou acier) ne doivent comporter aucun niveau en infrastructure(*), même partiel.

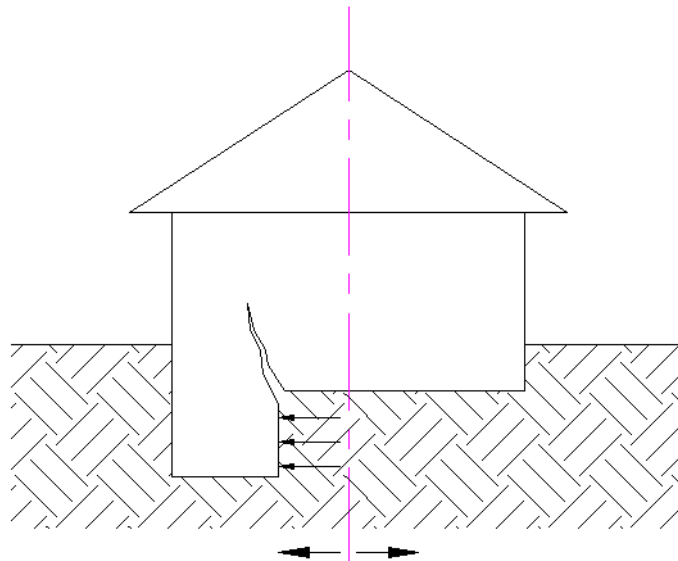

Désordre attendu dans le cas de sous-sol partiel

d.6. Fondations (cf. annexe 2, articles A.d et B.c)

- Toutes les fondations doivent être fondées sur un même niveau, aucun décrochement vertical n'est permis.

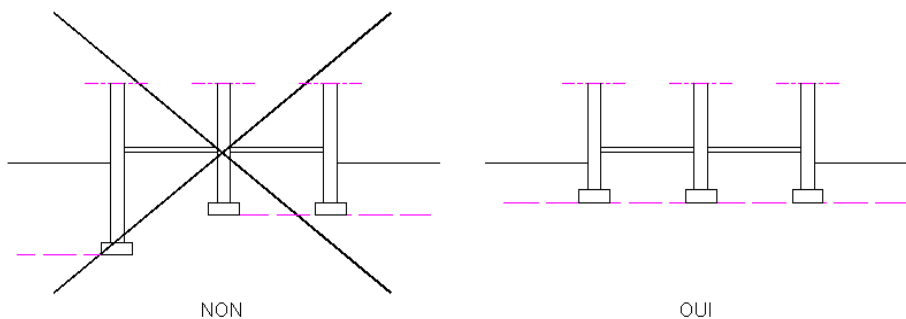

Plan d'assise des fondations

- Elles doivent être superficielles et ne doivent pas descendre plus bas que la cote hors gel (80 cm par rapport au **terrain fini (*)**). La fondation pourra cependant reposer sur un massif plus profond (béton, matériau rapporté, etc.), sans lui être lié (joint de "glissement" assurant la séparation en feutre bitumineux, téflons, polymère, etc.).

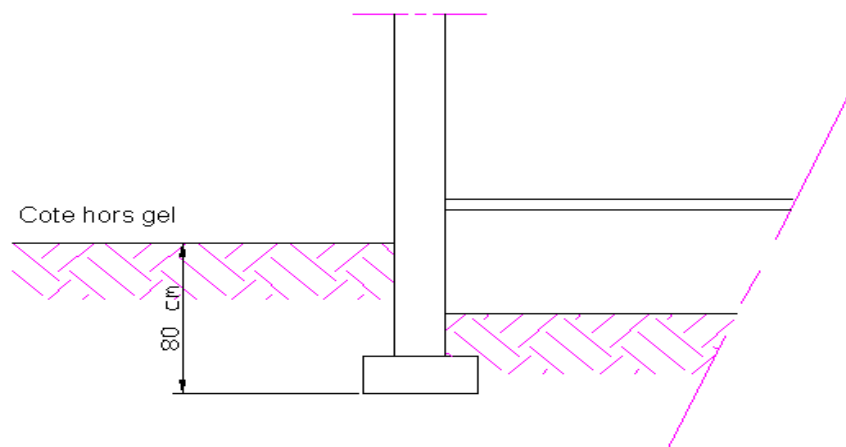

Profondeur d'ancrage des fondations

d.7. Ouvertures (cf. annexe 2, article A.e)

Nota: Les prescriptions concernant les ouvertures³⁵, leur position, leur nombre et leurs dimensions, ne s'appliquent pas aux constructions de type 5 MR pour lesquelles les "murs" ne sont qu'une "peau" qui ne joue aucun rôle significatif dans la structure dès lors que la structure remplit son rôle.

Les prescriptions concernant les ouvertures³⁵, leur position, leur nombre et leurs dimensions, ne s'appliquent pas aux constructions de type 1.

Elles seront placées afin de conserver **deux** pans de murs sans aucune ouverture, sur chaque face du bâtiment et sur toute la hauteur de celle-ci, de largeur minimum de 1,20 m :

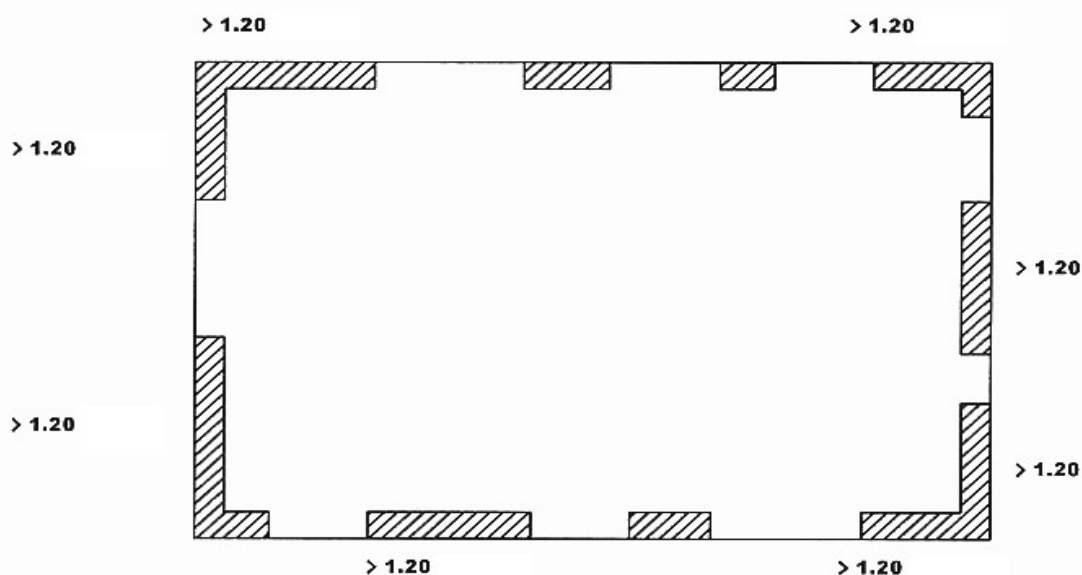

³⁵ Il s'agit bien des ouvertures dans la structure, et non des menuiseries qu'on y place. Dans une ouverture pour porte, celle-ci peut être indifféremment (pour le risque) pleine, vitrée, blindée, coulissante, etc.

- La distance horizontale ou verticale entre 2 ouvertures ne sera en aucun cas inférieure à 0,50 m.
- Les ouvertures pour fenêtres devront s'inscrire dans un carré de 1,50 m de côté, leur forme étant libre. Pour les ouvertures de forme rectangulaire, l'emploi de linteaux cintrés est interdit.

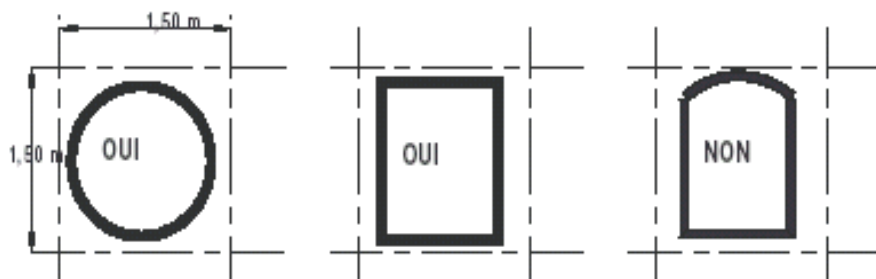

- Il sera autorisé au maximum, et par module(*) de construction:
 - une grande ouverture porte de garage ou pour porte-fenêtre qui s'inscrira dans un carré de côté 2,50 m.
 - deux ouvertures pour portes d'entrée ou de service, pleines ou vitrées, dont les dimensions seront de 1,30 m de large pour 2,20 m de haut au maximum.
 - deux ouvertures par face de 10m de large ou plus et une par face de largeur inférieure à 10m pour des portes-fenêtres ou un porche d'entrée, dont les dimensions seront de 1,50 m de large pour 2,20 m de haut au maximum. Deux portes-fenêtres sur une même face seront séparées par un pan de mur plein de 1,50 m de large au moins sur toute la hauteur du bâtiment.
 - Autant de fenêtres qu'on voudra pourvu qu'elles s'inscrivent dans un carré des 1,50 m de côté y compris les fenêtres de toit.

Si le projet est constitué de plusieurs modules séparés par des joints d'affaissement, les ouvertures permettant la communication entre les modules sont comprises dans les ouvertures autorisées énumérées ci-dessus.

d.8. Éléments non structuraux (cf. annexe 2, article A.f et B.e)

1. Menuiseries extérieures et façades

Les verrières, inclinées à plus de 15° par rapport à la verticale sont interdites, et notamment pour les toits des vérandas.

2. Éléments en console (*)

Les éléments en console horizontale (balcons, auvents, marquises) sont autorisés dans la limite de 1,80 m de large sur 1 m de profondeur. Tout appui sur pilier ou colonne à l'extérieur des fondations est proscrit.

d.9. Exceptions à la règle

1. Traitement ou absence du risque.

Les dispositions du présent PPRM ne sont pas applicables si :

- le risque a été supprimé sur l'unité foncière du projet notamment dans le cas de travaux de comblement des galeries réalisés par le maître d'ouvrage,
- le pétitionnaire apporte la preuve de l'absence de risque.

Les éléments apportés par le maître d'ouvrage seront soumis à l'accord explicite et écrit de la DRIRE qui indiquera si compte tenu des éléments apportés par le pétitionnaire l'aléa sur la zone est supprimé.

2. Construction hors projets-types définis par l'annexe 1

Un projet qui déroge aux dispositions des annexes 1 et/ou 2 du présent règlement pourra être autorisé s'il a fait l'objet préalablement d'une étude réalisée par un expert compétent en matière de structure et conforme au cahier des charges annexé au présent PPRM (annexe 3 du règlement) ; Cette étude sera transmise au Préfet (service DDE).

Le dossier de permis de construire comportera une attestation de l'auteur de l'étude rédigée selon le modèle joint en annexe 4 au présent règlement.

III. MESURES GÉNÉRALES DE PRÉVENTION, DE PROTECTION ET DE SAUVEGARDE

III.1. Information des populations et des concessionnaires de réseaux.

Tous les deux ans au moins, en application de l'article L125-2 du code de l'environnement, à compter de l'approbation du présent PPRM, les maires des communes couvertes par le PPRM organiseront l'information des populations sur l'existence et le contenu du présent PPRM, suivant des formes qui leur paraîtront adaptées, et avec le concours, en tant que de besoin, des services de l'État.

Dans les six (6) mois suivant la première mise en application du PPRM³⁶, ils notifieront aux concessionnaires de réseaux présents sur les territoires qu'ils administrent, et dont ils ont connaissance, le PPRM et les informeront de la disponibilité des documents dans les mairies, à la sous-préfecture, au siège de la DDE et, sous forme de fichiers électroniques, sur le site Internet de la DDE de la Meuse.

III.2. Mesures de protection.

Elles sont détaillées dans les articles des chapitres précédents, et concernent principalement les mesures concernant les concessionnaires de réseaux.

III.3. Mesures de sauvegarde.

III.3.1. Plan communal ou intercommunal de sauvegarde.

Dans un délai qui ne saurait excéder 2 ans, à compter de l'approbation du présent PPRM, chacune des communes concernées élaborera un Plan Communal de Sauvegarde (PCS) qui sera compatible avec les dispositions du plan départemental d'intervention du bassin ferrifère approuvé par le préfet de la Meurthe-et-Moselle le 5 mars 2004.

Le PCS approuvé par arrêté motivé du maire de la commune comprendra notamment:

- La définition des moyens d'alerte qui seront utilisés pour avertir la population : sirène, communiqués radiodiffusés, etc.
- La définition des lieux de rassemblement et d'hébergement provisoire en cas de réalisation de l'aléa.
- La définition des moyens mis en réserve pour assurer l'hébergement provisoire et la sécurité sanitaire de cette même population.

Le PCS pourra être complété par un Plan InterCommunal de Sauvegarde (PICS) portant sur totalité ou partie des communes concernées par le PPRM. Dans ce cas, l'objectif d'hébergement et rassemblement provisoire sera adapté aux populations concernées.

³⁶ Pour la communes de BOULIGNY il s'agit du 23/11/2007. Pour les communes de DOMMARY-BARONCOURT et ETON il s'agit de la date d'approbation du PPRM.

Le PICS est arrêté par le président de l'établissement public et par chacun des maires des communes concernées.

III.3.2. Mesures de prévention et de surveillance prévues à l'article 93 du code minier.

Un tableau récapitulatif de ces mesures par commune figure en annexe 5 du présent règlement.

Ces mesures ont pour but d'exercer une surveillance sur les zones soumises à un aléa pouvant mettre en danger la sécurité des occupants, et de permettre de donner l'alerte, le cas échéant, dans des délais compatibles avec une mise en sûreté ordonnée.

III.3.3. Préparation à la gestion des crises

Tous les deux ans au minimum à compter de l'approbation du présent PPRM, un exercice d'alerte sera organisé sur le territoire couvert par le PPRM par les maires et les présidents d'EPCI en collaboration avec la préfecture (SIDPC), la sous-préfecture de Verdun, le SDIS et la compagnie de gendarmerie la plus proche. Les autres administrations ou services éventuellement concernés par le plan de secours pourront y être associés.

L'exercice pourra être total ou partiel, et pourra concerner une ou plusieurs communes. Une réunion destinée à tirer les enseignements de l'exercice sera organisée dans un délai n'excédant pas trois semaines après l'exercice. Elle associera la ou les communes et tous les services concernés. Ses conclusions pourront servir à éventuellement modifier ou améliorer les PCS ou PICS.

Vu pour être annexé à l'arrêté préfectoral du
A Bar le Duc, le
Le Préfet

GLOSSAIRE

Aléa : phénomène naturel de probabilité d'occurrence et d'intensité données. L'aléa peut par exemple être faible avec une probabilité moyenne et une intensité très faible ou avec une probabilité très faible et une intensité moyenne.

Aléas miniers: aléas résultant de l'exploitation des mines tels que mouvements de terrains en surface (fontis, effondrements, affaissements, tassements), modification des ressources en eau, dégagements de radon, etc. Les définitions des divers types d'aléas figurent dans le rapport de présentation du PPRM.

Annexe : nouveau corps de bâtiment strictement de type 1 au sens de l'annexe 1 tels que garages, abris de jardin, piscines, etc., et non attenant au(x) bâtiment(s) existant(s)

Article 95 du code minier : *"...en cas de risque minier menaçant gravement la sécurité des personnes, les biens exposés à ce risque peuvent être expropriés par l'État, dans les conditions prévues par le code de l'expropriation pour cause d'utilité publique, lorsque les moyens de sauvegarde et de protection des populations s'avèrent plus coûteux que l'expropriation"*. Il y a donc dans ce cas un choix économique entre l'expropriation et la suppression de l'aléa (comblement).

Communes très contraintes : selon la DTA, il s'agit des communes dans lesquelles plus de 50% de la zone urbanisée est affectée par des zones d'aléas miniers et/ou inconstructibles au regard d'autres risques, naturels ou technologiques.

Communes significativement concernées : selon la DTA, il s'agit des communes qui sans être très contraintes, le sont suffisamment pour justifier la possibilité de rendre constructibles les zones de mouvements résiduels.

Communes peu concernées : il s'agit des communes qui ne sont pas considérées comme très contraintes ou significativement concernées au sens de la DTA.

Concession : périmètre dans lequel un industriel est autorisé à rechercher et exploiter une ressource naturelle relevant du code minier (charbon, minerai de fer, bauxite, potasse, sel, etc.)

Console horizontale : élément horizontal de construction (balcon, auvent, marquise) mécaniquement uni avec le mur qui le supporte

CSTB : Centre Scientifique et Technique du Bâtiment, Établissement Public Industriel et Commercial (EPIC) dépendant du ministère chargé du logement.

Déclaration d'intention de commencer des travaux (DICT) : La DICT est une déclaration que doit transmettre chaque entreprise ou particulier à tous les exploitants de réseaux aériens ou souterrains (eau, électricité, gaz, télécommunications...) avant de commencer des travaux.

Il s'agit d'une mesure de sécurité qui vise à éviter d'endommager un réseau lors des travaux, particulièrement les réseaux haute tension, de gaz ou les dorsales de transmissions.

Déclaration d'utilité publique (DUP) : La déclaration d'utilité publique (DUP) est l'acte par lequel l'autorité administrative déclare, par décret, arrêté ministériel ou préfectoral, et après enquête publique, la nécessité d'une procédure d'expropriation.

Décrochement horizontal : retrait ou excroissance en plan horizontal de la forme de base de la structure du module (en général rectangulaire).

Décrochement vertical : retrait ou excroissance en plan vertical de la forme de base de la structure du module (en général rectangulaire). Les parties de murs pignons au dessus du bas de la charpente ne sont pas comptées comme décrochements verticaux, mais les frontons le sont s'ils font partie de la structure du bâtiment.

Dispositions constructives : mesures qu'il appartient au constructeur de concevoir et de mettre en œuvre afin d'assurer l'intégrité de son ouvrage. Elles relèvent du code de la construction et non du code de l'urbanisme, mais celles qui sont visibles sur le dossier de permis de construire peuvent être contrôlées.

DTA : Directive Territoriale d'Aménagement des bassins miniers Nord-Lorrains approuvée le 2 août 2005

Enjeux : personnes, biens, activités, moyens, patrimoine...susceptibles d'être affectés par un phénomène naturel (appréciation des situations présentes et futures), plus ou moins suivant leur **vulnérabilité** (voir ci-après)

Extension : un nouveau corps de bâtiment au contact direct du(des) bâtiment(s) existant(s). La présence éventuelle d'un joint d'affaissement ne sera pas considérée comme un espace entre l'extension et l'existant.

Fronton : ornement de forme triangulaire ou en cintre couronnant la partie supérieure d'une fenêtre, d'une lucarne, ou d'une construction.

Infrastructure : tout ce qui appartient à la structure du bâtiment ou de l'ouvrage et se trouve en-dessous du sol fini (un sous-sol, des fondations).

Maître d'œuvre : chargé de la réalisation de l'ouvrage

Maître d'ouvrage : bénéficiaire de l'ouvrage

Module de construction : partie d'un projet conforme à un des types définis par l'annexe 1 du règlement de PPRM. Si un projet est constitué de plusieurs modules, ceux-ci sont séparés par des joints d'affaissement.

Plate-forme : partie de terrain sub-horizontale, destinée à recevoir un bâtiment ou un ouvrage, et obtenue en général par terrassement du terrain naturel.

Prescriptions : voir **dispositions constructives**

Prévention : ensemble des dispositions visant à réduire les impacts d'un phénomène naturel (connaissance des aléas ; réglementation de l'occupation des sols ; mesures actives et passives de protection ; information préventive ; prévisions ; alerte ; plans de secours...)

Probabilité : la probabilité d'un événement est le rapport du nombre de cas "favorables" au nombre de cas possible. C'est un nombre compris entre 0 (impossibilité) et 1 (certitude), qui peut s'exprimer en pourcentage.

Réhabilitation : ensemble de travaux visant à remettre aux normes d'habitabilité actuelle un bâtiment ancien sans modification notable de sa structure.

Risque majeur : risque dont les effets prévisibles mettent en jeu un grand nombre de personnes, des dommages importants et dépassent les capacités de réaction des instances directement concernées

Risques miniers : risques résultant des suites de l'exploitation des mines.

Risques naturels prévisibles : pertes probables en vies humaines, en biens et en activités consécutives à la survenance à l'échelle humaine d'un aléa naturel

Servitude d'utilité publique : charge instituée en vertu d'une législation propre ; affectant l'utilisation du sol, elle doit figurer en annexe au plan local d'urbanisme (PLU)

SHOB : Surface Hors Œuvre Brute : la surface de plancher hors œuvre brute d'une construction est égale à la somme des surfaces de plancher de chaque niveau de la construction.

Superstructure : tout ce qui appartient à la structure du bâtiment ou de l'ouvrage et se trouve au-dessus du sol fini (murs, toiture, cheminée, etc.).

Terrain fini : état des sols à la fin de la réalisation du projet, il tient évidemment compte des terrassements et modelages.

Terrain naturel : surface du terrain avant commencement de réalisation du projet

Traitement du risque : ce peut être la suppression de l'aléa, par exemple par comblement des galeries (cas de la cité du Stock à Thil) ou l'adoption de techniques supprimant totalement la vulnérabilité des installations projetées en cas de réalisation de l'aléa (il en existe notamment pour les voiries en zone de fontis).

Unité foncière : l'ensemble des terrains d'un seul tenant appartenant au même propriétaire.

Vulnérabilité : elle exprime le niveau de conséquences prévisibles d'un phénomène naturel sur les enjeux. La vulnérabilité peut être humaine, économique ou environnementale.

ZIPEM : Zones Influencées Par l'Exploitation Minière. Elles sont à l'intérieur de concessions et on y a procédé à divers travaux d'exploration ou d'exploitation. Par opposition, les zones NIPEM ne sont pas influencées par l'exploitation minière